

quilt ambition™ 635
Käyttöohje

TÄRKEITÄ TURVAOHJEITA

Lue käyttöohjeet huolellisesti ennen tämän kotiompelukoneen käyttöönottoa.

Sähkölaitteita käytettäessä on aina noudatettava perusturvaohjeita, joita ovat seuraavat:

Säilytä käyttöohjeita sopivassa paikassa koneen lähetyvillä. Muista antaa käyttöohjeet mukaan, jos luovutat koneen toiselle henkilölle.

Tämä laite on tarkoitettu aikuisten käyttöön. Tätä laitetta voivat käyttää yli 8-12-vuotiaat lapset ja henkilöt, joiden fyysiset, aistimelliset tai henkiset kyvyt, kokemukset ja tiedot ovat tavanomaista heikkommat, vain jos heille on opastettu laitteen turvallista käyttöä ja jos he ymmärtävät siihen liittyvät vaaratekijät. Lapset eivät saa puhdistaa tai huoltaa laitetta ilman valvontaa. Kukaan ei saa leikkiä koneella. Alle 8-vuotiaat lapset eivät saa käyttää konetta.

VAARA - SÄHKÖISKUVAARAN VÄLTÄMISEKSI:

- Ompelukonetta ei saa koskaan jättää ilman valvontaa sen ollessa kytkettynä sähköverkkoon. Pistorasian on hyvä olla helposti saavutettavissa. Irrota ompelukone aina sähköverkosta heti lopetettuasi ompelun sekä ennen koneen puhdistamista, suojusten irrottamista tai voitelua tai tehdessäsi muita käyttöohjeessa mainittuja huoltotoimia.

VAROITUS – PALOVAMMOJEN, TULIPALON, SÄHKÖSOKIN TAI LOUKKAANTUMISEN EHKÄISEMISEKSI:

- Älä anna käyttää konetta leluna. Ole erityisen tarkkana, jos konetta käyttää lapsi tai jos lapsia on lähetyvillä konetta käytettäessä.
- Tätä ompelukonetta saa käyttää vain sen käyttöohjeessa ilmoitettuun tarkoitukseen. Käytä ainoastaan tässä käyttöohjeessa mainittuja, valmistajan suosittelemia lisävarusteita.
- Älä käytä tätä ompelukonetta, jos sen virtajohto tai pistoke on vahingoittunut, jos se ei toimi kunnolla, jos se on pudonnut tai muuten vahingoittunut tai jos se on pudonnut veteen. Vie ompelukone lähimmälle valtuutetulle jälleenmyyjälle tai huoltokeskukseen tarkistettavaksi, korjattavaksi sekä säädettäväksi sähköisten tai mekaanisten toimintojensa osalta.
- Älä koskaan käytä ompelukonetta niin, että sen ilma-aukot ovat tukossa. Pidä ompelukoneen ja jalkasäätimen tuuletusaukot puhtaina nukasta, pölystä ja kankaanpalasista.
- Pidä sormesi poissa liikkuvien osien lähetyviltä. Varo erityisesti neula-aluetta.
- Käytä aina asianmukaista pistolevyä. Vääränlainen pistolevy voi aiheuttaa neulan katkeamisen.
- Älä käytä vääntyneitä neuloja.
- Älä vedä äläkä työnnä kangasta ompelun aikana. Se saattaisi aiheuttaa neulan vääntymisen ja katkeamisen.
- Käytä suojalaseja.
- Sammuta virta ompelukoneesta ("0"), kun teet toimenpiteitä neula-alueella, kuten pujotat ylälankaa, vaihdat neulaa, pujotat alalankaa, vaihdat paininjalkaa jne.
- Älä koskaan pudota mitään ompelukoneen aukkoihin.
- Älä käytä ompelukonetta ulkona.
- Älä ompele tilassa, missä käytetään aerosol-tuotteita (spray) tai missä annetaan happea.
- Käännä ompelun lopuksi kaikki säätimet "0"-asentoon ja irrota sitten pistoke pistorasiasta.
- Älä irrota pistoketta johdosta vetämällä. Tartu aina pistokkeeseen, älä johtoon.
- Ompelukonetta käytetään jalkasäätimellä. Älä pane jalkasäätimen päälle mitään esineitä.

- Älä käytä konetta, jos se on märkä.
- Jos LED-lamppu on vahingoittunut tai rikki, sen saa vahinkojen välttämiseksi vaihtaa vain valmistaja tai valmistajan valtuuttama huoltomies tai muu pätevä henkilö.
- Jos jalkasäätimen johto on vahingoittunut, sen saa vahinkojen välttämiseksi vaihtaa vain valmistaja tai valmistajan valtuuttama huoltomies tai muu pätevä henkilö.

Vain overlock-koneet:

- Älä koskaan käytä laitetta ilman leikkurin suojusta tai niin, että peitetikkitaso ei ole kunnolla paikallaan.

PIDÄ NÄMÄ OHJEET TALLESSA

SISÄLLYS

1	Johdanto	5	Painikkeet ja merkkivalot	23	
	Koneen yleiskuva.....	5	Kosketusnäyttö.....	23	
	Edestä.....	5	Neulastop-painike ja merkkivalo	23	
	Päältä.....	6	Taaksesyöttö ja merkkivalo	23	
	Takaa.....	6	Langankatkaisu ja merkkivalo	23	
	Tarvikelaatikko	6	Start/Stop-painike	24	
	Tarvikkeet	7	Taaksesyöttö ja merkkivalo	24	
	Vakiovarusteet	7	Nopeudensäädin	24	
	Paininjalat	7	Ompelutila	25	
	Ompeleet.....	9	Ompeleen valinta	25	
	Hyötyompeleet.....	9	Ompeleen muokkaaminen	26	
	Tilkkuompeleet	11	Omat ompeleet.....	27	
	Taideompeleet.....	11	Langankireys	27	
	Satiiniompeleet.....	11	Asetusvalikko	28	
	Koristeompeleet	11	Langankireys	28	
	Lisäpaininjalalla toteutettavat ompeleet	12	Kaksoisneula.....	28	
	Kirjaimet.....	12	Ommelleveyden rajoitin.....	28	
	Block	12	Kieli.....	28	
	Kyrilliset	12	Äänimerkki.....	28	
			Kalibroi kosketusnäyttö	28	
2	Valmistelut.....	13	Ommelyhdistelmät	30	
	Pakkauksen avaaminen	13	Yhdistelmätila - yleiskuva	30	
	Yhdistä virtajohto ja jalkasäädin.....	13	Luo yhdistelmä	30	
	Pakkaaminen ompelun jälkeen.....	13	Kirjainten käyttö.....	30	
	LED-valot	13	Luo kirjainyhdistelmä	30	
	Vapaavarsi	14	Muokkaa omia yhdistelmiäsi.....	31	
	Koneen asentaminen ompelukaappiin.....	14	Yhdistelmän ompeleminen.....	31	
	Lankaveitsi	14	Yhdistelmän ponnahdusviestit	32	
	Lankatapit	15	4	Ompelu	33
	Vaaka-asento.....	15		Ompelutekniikat	33
	Pystyasento.....	15		Kolmiaskelsiksak.....	33
	Lisälankatappi.....	15		Napinlävet	33
	Koneen langoittaminen.....	16		Napin ompelu	34
	Langoitin	17		Parsiminen.....	35
	Kaksoisneulan langoittaminen.....	18		Päärmeen ompelu paksuun kankaaseen	35
	Puolaaminen	19		Käsin tehtyä muistuttava tikkaus.....	35
	Puolaaminen lankatappi vaaka-asennossa.....	19		Vapaaompelu.....	36
	Puolaaminen neulan kautta	19		Vapaa kiemuratikkaus	36
	Puolan asettaminen.....	20		Piilo-ommel	37
	IDT™-järjestelmä (Kiinteä kaksoissyöttö)	20		Vetoketjun ompelu	37
	IDT™-järjestelmän käytöstä poistaminen	20		Ompelun ponnahdusviestit.....	38
	IDT™-järjestelmän käyttöönotto	20	5	Huolto.....	39
	Neulat.....	21		Koneen puhdistaminen.....	39
	Tärkeää tietoa neulasta	21		Puola-alueen puhdistaminen.....	39
	Neulan vaihtaminen	21		Puola-alueen puhdistaminen.....	39
	Syöttäjän laskeminen	22		Pistolevyn vaihtaminen	40
	Paininjalan puristus	22		Missä vika?.....	40
	Paininjalan nostin	22		Tekniset tiedot.....	42
	Paininjalan vaihtaminen	22			
	Irrota paininjalka	22			
	Kiinnitä paininjalka	22			
3	Koneen käyttäminen.....	23			

1 Johdanto

Koneen yleiskuva

Edestä

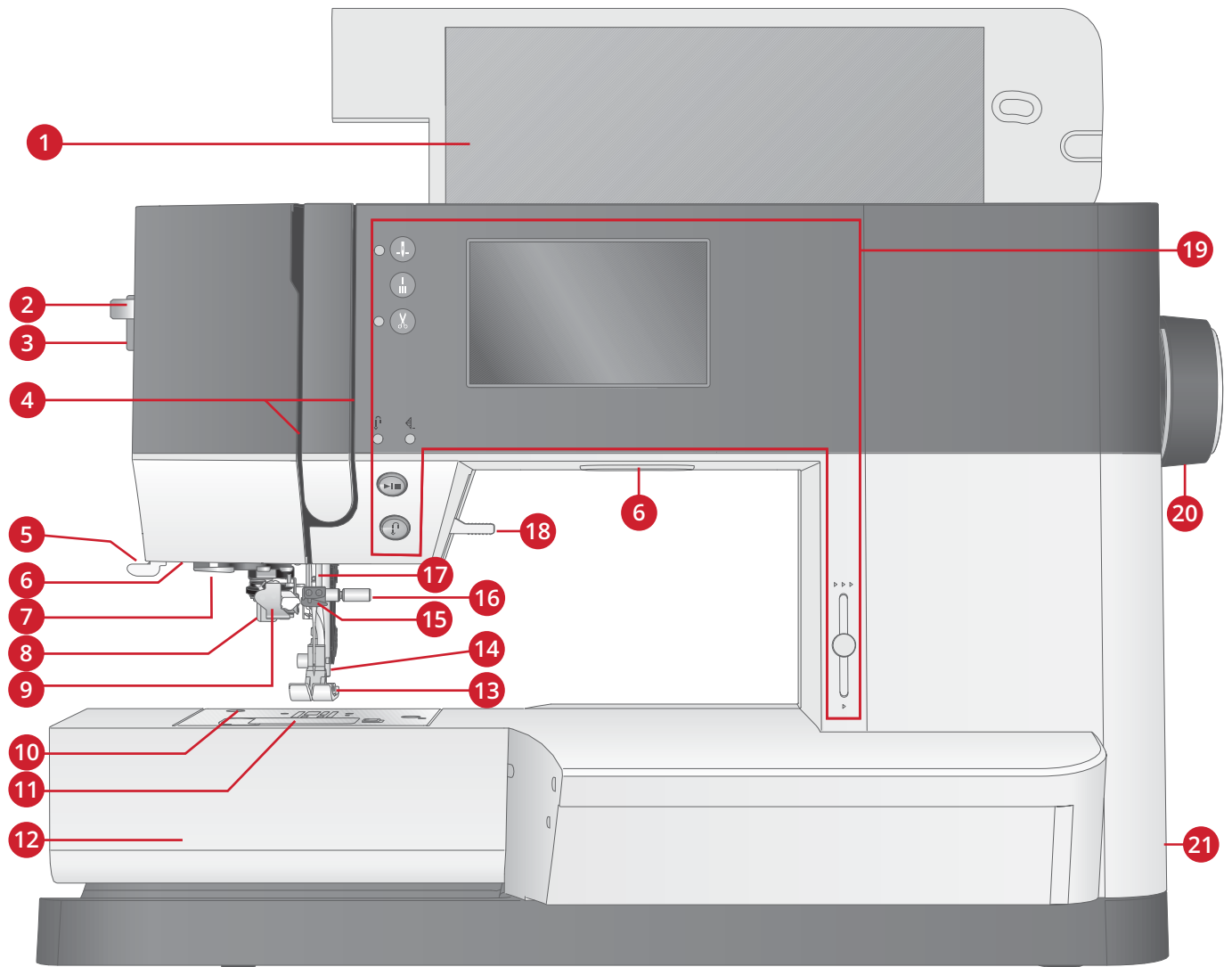

- | | |
|-----------------------------------|--|
| 1. Kansi ja ommelvalikoima | 12. Vapaavarsi |
| 2. Langoittimen vipu | 13. Paininjalka |
| 3. Paininjalan puristuksen säädin | 14. Painintanko ja paininjalan pidin |
| 4. Langoitusurat | 15. Ylälangan ohjain |
| 5. Lankaveitsi | 16. Neularuuvi |
| 6. LED-valot | 17. Neulatanko |
| 7. Langoittimen ohjain | 18. Paininjalan nostin |
| 8. Napinläpivipu | 19. Painikkeet ja kosketusnäyttö |
| 9. Kiinteä langoitin | 20. Käsipyörä |
| 10. Pistolevy | 21. Virtakytkin, virtajohdon ja jalkasäätimen pistokkeet |
| 11. Puolakotelon kansi | |

Päältä

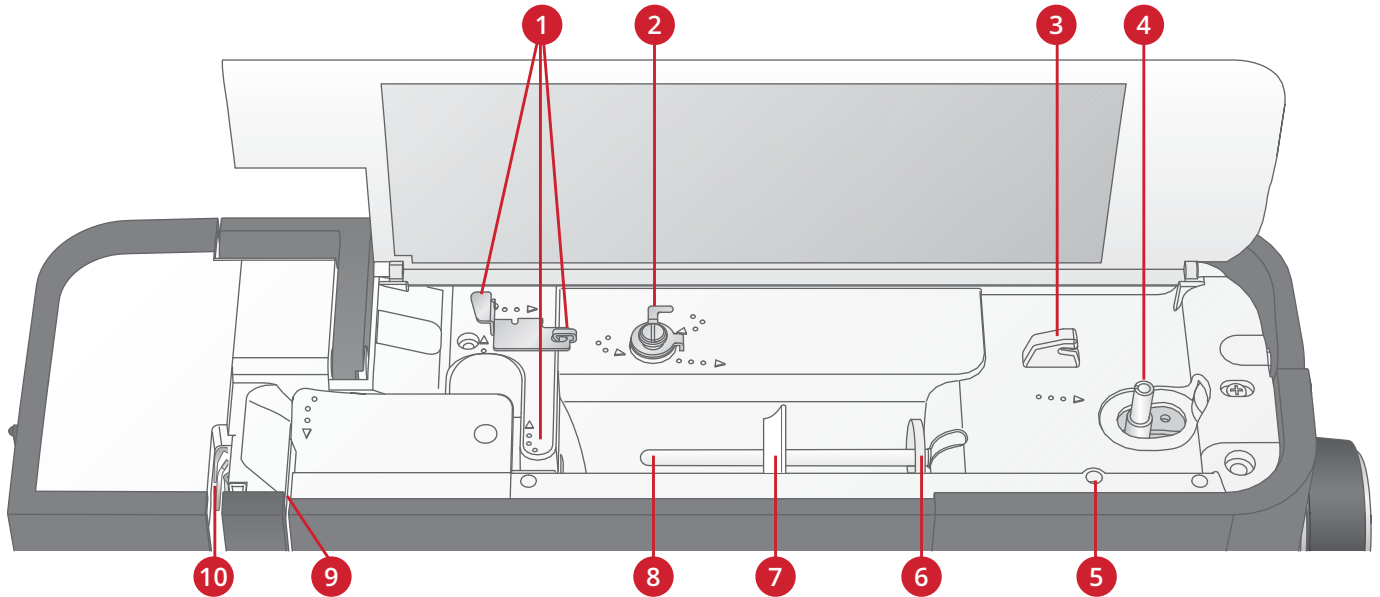

1. Langanohjaimet
2. Puolauksen langanohjain ja kireyslevy
3. Alalankaveitsi
4. Puolausvipu ja puolausakseli
5. Lisälankatapin reikä
6. Jarruhuopa
7. Lankarullan pidike
8. Lankatappi
9. Langankireyslevyt
10. Langannostaja

Takaa

1. Kahva
2. Paininjalan nostin
3. IDT™ -järjestelmä
4. Syöttäjän laskin

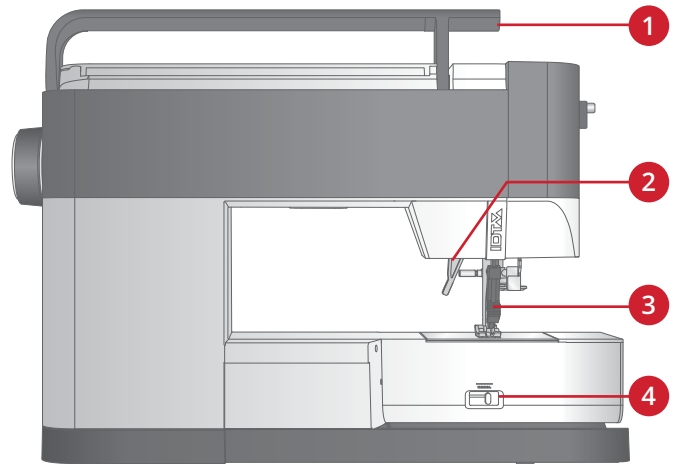

Tarvikelaatikko

Säilytä tarvikkeita tässä laatikossa, niin ne ovat aina käden ulottuvilla.

1. Tila tarvikkeille
2. Sukkula

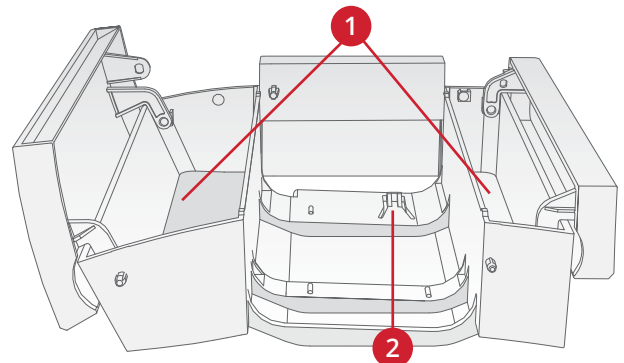

Tarvikkeet

Vakiovarusteet

1. Lankaverkko
2. Reunaohjain
3. Jarruhuopa (2)
4. Ruuvitaltta
5. Lisälankatappi
6. Ratkoja
7. Harja Harjan terävällä reunalla voit puhdistaa syöttäjäaluetta.
8. Puolat (5, yksi on koneessa)
9. Ruuvitaltta pistolevyä varten
10. Lankarullan pidin, pieni
11. Lankarullan pidin, suuri
12. Monitoimityökalu

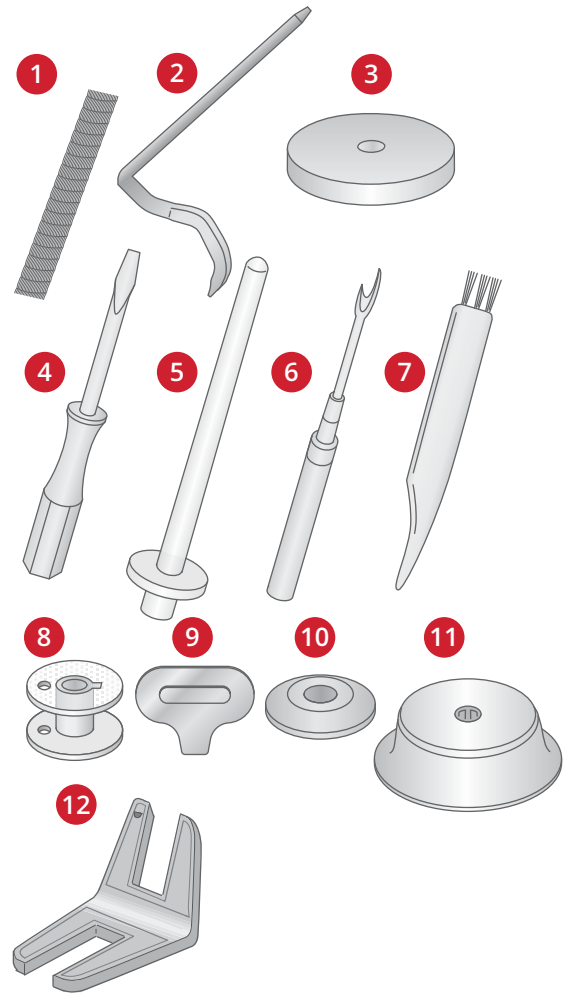

Vakiovarusteet, joita ei kuvassa

- Jalkasäädin
- Virtajohto
- Neulat
- Koneen kansi varastointia varten

Paininjalat



OA - peruspaininjalka, IDT™-järjestelmä (kiinni koneessa)

Tällä jalalla ommellaan etupäässä suoraommelta ja siksakkia tikin pituuden ollessa yli 1.0 mm.



1A - Koristeommeljalka, IDT™-järjestelmä

Käytä tätä jalkaa koristeompeleisiin. Jalan alapinnalla olevan uran ansiosta se liukuu sulavasti ompeleen yli.



2A - Koristeommeljalka

Käytä tätä jalkaa, kun ompelet koristeompeleita tai lyhyitä siksakkompeleita ja muita hyötyompeleita, joiden tikin pituus on alle 1.0 mm. Jalan alapinnalla olevan uran ansiosta se liukuu sulavasti ompeleen yli.

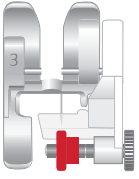

3 – Piilo-ommeljalka, IDT™-järjestelmä

Käytä tätä jalkaa piilo-ompeleisiin. Jalan varvas ohjaa kangasta. Jalassa oleva punainen ohjain kulkee päärmeen taitosreunaa pitkin.



4 – Vetoketjijalka, IDT™-järjestelmä

Tämän jalan voi kiinnittää joko neulan oikealle tai vasemmalle puolelle, jolloin pystyt helposti ompelemaan vetoketjun molemmat puoliskot hammastuksen läheltä. Siirrä neulan asemaa oikealle tai vasemmalle, jotta ommel osuu hammastuksen lähelle.

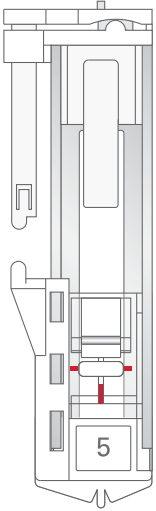

5 – Yksivaiheinen napinläprijalka

Tämän jalan takaosassa on nappia varten tila, jonka avulla voit määrittää napinläven koon. Kone ompelee napinläven sen mukaan. Käytetään enintään 25 mm:n pituisten napinläpien ompeluun.

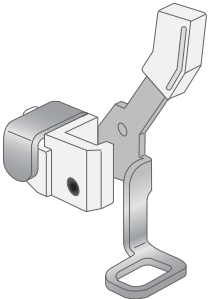

6 – Kirjonta-/vapaaompelujalka

Tätä jalkaa käytetään vapaaompeluun. Sitä voi käyttää myös parsinjalkana.



1/4" tilkkutyöjalka IDT™-järjestelmälle





Tämä jalka sopii erinomaisesti tilkkujen yhdistämiseen. Neulan ja paininjalan varpaan ulkoreunan väli on 1/4" (6,3 mm); neulan ja paininjalan varpaan sisäreunan väli on 1/8" (3,15 mm).

Ompleet











































Hyötyompeleet

Ommel	Nro	Nimi	Kuvaus
	1	Suoraommel	Yhdistäminen ja päällitikkaus Valittavana on 29 neulan asemaa.
	2	Joustava kolmoissuoraommel	Vahvistettu sauma. Päällitikkaus.
	3	Suoraommel taaksepäin	Jatkuva taaksesyöttö.
	4	Suora harsinommel	Yksittäisommel harsintaan. Tikin pituus määritetään manuaalisesti.
	5	Siksak	Saumojen vahvistaminen, siisti huolittelu, jousto-ompelu, pitsin kiinnitys.
	6	Siksakommel, neula oikealla tai vasemmalla.	Saumojen vahvistaminen, siisti huolittelu, jousto-ompelu.
	7	Z-siksakommel	Applikointi, nyörin kiinnitys, punospistot.
	8	Joustava kolmoissiksak	Joustava ommel koristepäärmeisiin tai päällitikkauksiin.
	9	Kolmiaskelsiksak	Kuminauhan ompelu, parsiminen, paikkaaminen.
	10	Joustava ommel	Kuminauhan ompelu, parsiminen, paikkaaminen.
	11	Joustava kolmiaskelsiksak	Kuminauhan ompelu, parsiminen, paikkaaminen ja koristeompelu.
	12	Hunajakennonommel	Koristeommel joustaville kankaille ja päärmeisiin. Käytetään myös kumilanka alalankana.
	13	Yhdistämisommel	Kankaan ja vanun yhdistäminen reunoistaan, koristeommel tikkauksiin, helmapäärmeet.
	14	Joustava yhdistämisommel	Alusvaatteiden, froteen, nahan ja paksujen kankaiden limittäissaumat.
	15	Ristipistopäärme	Joustava koristepäärme joustaville kankaille.
	16	Piilo-ommel	Näkymätön päärme kudotuille kankaille.
	17	Joustava piilo-ommel	Näkymätön päärme joustaville kankaille.
	18	Joustava trikoo-ommel	Yhdistämisommel joustaville kankaille.
	19	Suljettu overlock	Joustavien kankaiden samanaikainen yhdistäminen ja huolittelu.































Ommel	Nro	Nimi	Kuvaus
	20	Suljettu overlock	Joustavien kankaiden samanaikainen yhdistäminen ja huolittelu.
	21	Suljettu overlock	Samanaikainen yhdistäminen ja huolittelu, vahvistettu reuna.
	22	Joustava huolittelu	Joustavien kankaiden samanaikainen yhdistäminen ja huolittelu.
	23	Joustava huolittelu	Joustavien kankaiden samanaikainen yhdistäminen ja huolittelu.
	24	Saumuri	Samanaikainen yhdistäminen ja huolittelu, paikat, päärmeet.
	25	Suljettu overlock	Samanaikainen yhdistäminen ja huolittelu, paikat, päärmeet.
	26	Joustava overlock neuloksille	Joustavien kankaiden samanaikainen yhdistäminen ja huolittelu.
	27	Vahvistettu overlock	Joustavien kankaiden samanaikainen yhdistäminen ja huolittelu.
	28	Reunahuolitteluoverlock	Joustavien kankaiden samanaikainen yhdistäminen ja huolittelu.
	29	Valepeitetikki	Saumurin peitetikkiä muistuttava ommel joustaville kankaille.
	30	Overlock-piilo-ommel	Koristeellinen overlock-päärme kudottuihin kankaisiin
	31	Suljettu overlock-päärme	Koristeellinen overlock-päärme joustaviin kankaisiin
	32	Suora napinläpi	Napinläpi puseroihin, paitoihin ja liinavaatteisiin.
	33	Perusnapinläpi	Napinläpi puseroihin, paitoihin ja jakkuihin. Myös tyynyliinoihin.
	34	Pyöreäpäinen napinläpi, pitkittäissalpa	Napinläpi vaatteisiin.
	35	Punosreikänapinläpi, terävä salpa	Räätälinnapinläpi tai koristenapinläpi.
	36	Punosreikänapinläpi, pitkittäissalpa	Räätälinnapinläpi jakkuihin ja housuihin.
	37	Pyöreäpäinen napinläpi	Napinläpi ohuisiin vaatteisiin tai jakkuihin.
	38	Joustava napinläpi	Napinläpi joustaville kankaille.
	39	Napin ompelu	Napin ompelu tai harsiminen
	40	Punospistoreikä	Koristeommel perinneompeluun.
	41	Ohjelmoitava parsinommel	Reiän parsiminen.

Ommel	Nro	Nimi	Kuvaus
	42	Ohjelmoitava vahvistettu parsinommel	Reiän parsiminen, vahvistettu ommel.
	43	Salpa	Automaattinen vahvistusommel saumoihin ja taskunsuihin.
	44	Farkkusalpa	Automaattinen koristeellinen vahvistusommel saumoihin ja taskunsuihin.
	45	Koristesalpa	Automaattinen koristeellinen vahvistusommel saumoihin ja taskunsuihin.































Tilkkuompeleet

													
46	47	48	49	50	51	52	53	54	55	56	57	58	59
													
60	61	62	63	64	65	66	67	68	69	70	71	72	73
													
74	75	76	77	78	79	80	81	82	83	84	85	86	87































Taideompeleet

														
88	89	90	91	92	93	94	95	96	97	98	99	100	101	102
														
103	104	105	106	107	108	109	110	111	112	113	114	115	116	117

Satiiniompeleet

														
118	119	120	121	122	123	124	125	126	127	128	129	130		
														
131	132	133	134	135	136	137	138	139	140	141	142			

Koristeompeleet

														
143	144	145	146	147	148	149	150	151	152	153				
														

154	155	156	157	158	159	160	161	162	163	164
165	166	167	168	169	170	171	172	173	174	175
176	177	178	179	180	181	182	183	184	185	186
187	188	189	190	191	192	193	194	195		

Lisäpaininjalalla toteutettavat ompeleet

Om- mel	Nro	Nimi	Kuvaus
	196	Helmiommel, 4-6 mm	Helmien ompeluun Tarvitaan helmijalka (lisätarvike) (Tuotenumero 820605-096).
	197	Helmiommel	Helmien ompeluun Tarvitaan helmijalka (lisätarvike) (Tuotenumero 820605-096).
	198	Solmuommel	Käsinommellun näköinen solmuommel Tarvitaan solmujalka, IDT™-järjestelmä (lisätarvike), tuotenro 820613-096
	199	Solmuommel	Käsinommellun näköinen solmuommel Tarvitaan solmujalka, IDT™-järjestelmä (lisätarvike), tuotenro 820613-096
	200	Yhdistämis- ja reunusommel	Kahden kankaan yhdistäminen. Tarvitaan yhdistämis- ja reunajalka, IDT™-järjestelmä (lisätarvike), tuotenro 820931-096
	201	Yhdistämis- ja reunusommel	Kahden kankaan yhdistäminen. Tarvitaan yhdistämis- ja reunajalka, IDT™-järjestelmä (lisätarvike), tuotenro 820931-096

Kirjaimet

Block

ABCDEFGHIJKLMNOPQRSTUVWXYZ
 abcdefghijklmnopqrstuvwxyz
 ÅÄÖÛÆØÑ&?!
 åäöüæøñ'@
 1234567890.,- _

Kyrilliset

АБВГДЕЖЗИЙКЛМНОПРСТУФХЦЧ
 ШЩЪЫЬЭЮЯ
 абвгдежзийклмнопрстуфхцчшщъыьэюя
 1234567890ё&?!'@.,- _

2 Valmistelut

Pakkauksen avaaminen

1. Aseta laatikko tukevalle, tasaiselle alustalle. Nosta kone pois laatikosta ja poista pakkausmateriaali.
2. Poista kaikki pakkausmateriaali ja muovipussi.

Huom: PFAFF® quilt ambition™ 635 Ompelukoneesi on esisäädetty tuottamaan parhaan tikin normaalissa huonelämpötilassa. Erittäin kuuma ja kylmä lämpötila voivat vaikuttaa ompelutulokseen.

Huom: Joissakin kankaissa on irtoväriä, joka saattaa tarttua muihin kankaisiin ja myös ompelukoneeseen. Tätä väriä voi olla hankala tai jopa mahdoton poistaa. Erityisesti sininen ja punainen fleece ja denim voivat sisältää paljon irtoväriä. Jos epäilet kankaan/valmisvaatteen sisältävän paljon irtoväriä, pese se ennen ompelun tai kirjonnun aloittamista, jotta väriä ei tartu koneeseesi.

Yhdistä virtajohto ja jalkasäädin

Varusteiden joukossa on virtajohto ja jalkasäädin.

Huom: Kysy neuvoa sähkömieheltä, ellet osaa yhdistää konetta virtalähteeseen. Ota virtajohto pois seinästä, kun kone ei ole käytössä.

Tässä koneessa pitää käyttää C-9000 valmistamaa CHIEN HUNG TAIWAN Ltd jalkasäädintä.

1. Yhdistä jalkasäädin koneen oikeassa reunassa olevaan etummaiseen pistorasiaan.
2. Yhdistä virtajohto koneen oikeassa alareunassa olevaan takimmaiseen pistorasiaan (B). Kytke johto sähköpistorasiaan.
3. Paina ON/OFF-painike ON-asentoon, niin koneeseen syttyy virta ja valo (C).

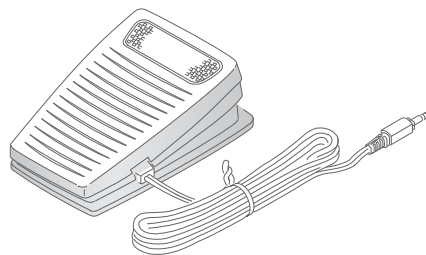
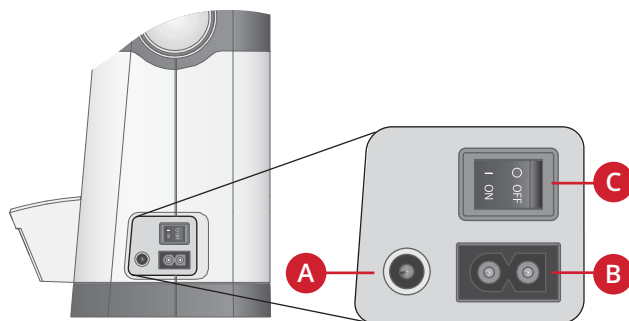

USA ja Kanada:

Tässä ompelukoneessa on polarisoitu pistoke. Sähkösoikin välttämiseksi tämä pistoke menee polarisoituun pistorasiaan vain yhdessä suunnassa. Jos pistoke ei mene kunnolla paikalleen, käännä se toisin päin. Jos se ei vielä kukaan mene paikalleen, pyydä laillistettua sähkömiestä korjaamaan pistorasia. Älä tee pistokkeeseen mitään muutoksia.

Pakkaaminen ompelun jälkeen

1. Sammuta virta pääkytkimestä.
2. Irrota virtajohto pistorasiasta ja sitten koneesta.
3. Irrota jalkasäätimen johto koneesta. Kiedo johto jalkasäätimen ympärille.
4. Aseta kaikki tarvikkeet tarvikelaatikkoon. Liu'uta laatikko koneen vapaavarteen.
5. Aseta jalkasäädin vapaavarren päällä olevaan tilaan.
6. Pane suojakotelo koneen päälle.

LED-valot

Koneessa on LED-valot, joiden ansiosta valo jakautuu tasaisesti koko ompelualueelle, eikä varjoja pääse muodostumaan.

Vapaavarssi

Kun haluat käyttää vapaavartta, voit vetää tarvikelaatikon pois. Pieni koukku pitää tarvikelaatikon paikallaan vapaavarren ympärillä. Irrota tarvikelaatikko liu'uttamalla sitä vasemmalle.

Koneen asentaminen ompelukaappiin

Koneen pohjassa on kaksi reikää, joiden avulla voit asentaa koneen ompelukoneelle suunniteltuun ompelukaappiin. Kiinnitä kone M6-ruuveilla.

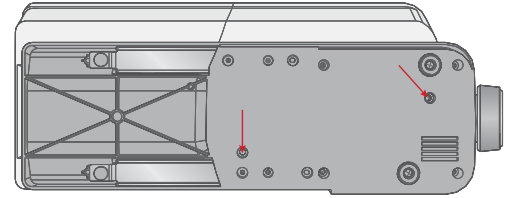

Lankaveitsi

Katkaise langat lankaveitseen vetämällä niitä takakautta eteen kuvan mukaisesti (A).

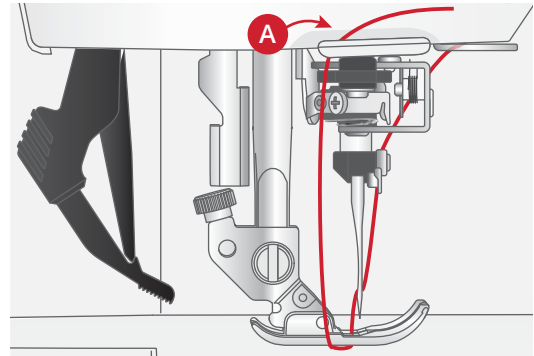

Lankatapit

Koneessa on kaksi lankatappia, päälankatappi ja lisälankatappi. Lankatapit sopivat kaikenlaisille langoille. Päälankatappia voi käyttää vaaka-asennossa (lanka purkautuu rullalta) ja pystyasennossa (lankarulla pyörii). Käytä vaaka-asentoa normaaleille langoille ja pystyasentoa suurille rullille ja erikoislangoille.

Vaaka-asento

Aseta jarruhuopa ja lankarulla lankatappiin. Tarkista, että lanka purkautuu rullan edestä (A), ja liu'uta rullan päälle pidike.

Huom: Kaikki lankarullat eivät ole rakenteeltaan samanlaisia. Jos lanka aiheuttaa ongelmia, käännä rulla niin, että lanka juoksee eri suuntaan, tai käytä rullaa pystyasennossa.

Muuta lankarullan pidikkeen (B) suunta käyttämäsi rullan mukaiseksi.

Käytä pientä pidikettä, jos lanka on kierteistä (C).

Pane lankarullan päälle verkko, jos lanka juoksee liian helposti (D):

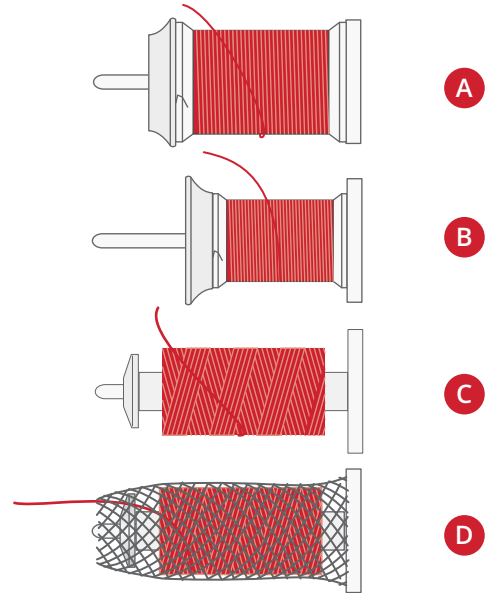

Pystyasento

Nosta lankatappi pystyasentoon. Pane lankarullan alle jarruhuopa. Se estää lankaa purkautumasta rullalta liian nopeasti. Älä aseta pidikettä rullan päälle, koska se estäisi rullaa pyörimästä.

Lisälankatappi

Lisälankatappia käytetään puolattaessa toiselta rullalta sekä ommeltaessa kaksoisneulalla. Työnnä lisälankatappi koneen päällä olevaan reikään (A). Pane lankarullan alle jarruhuopa.

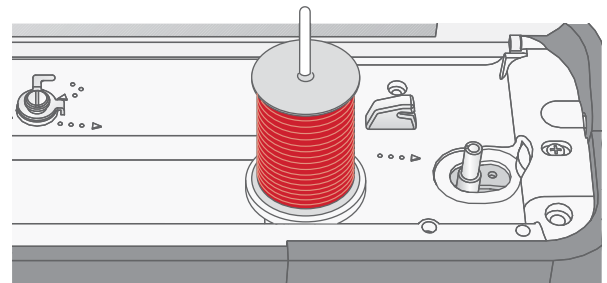

Päälankatappi pystyasennossa.

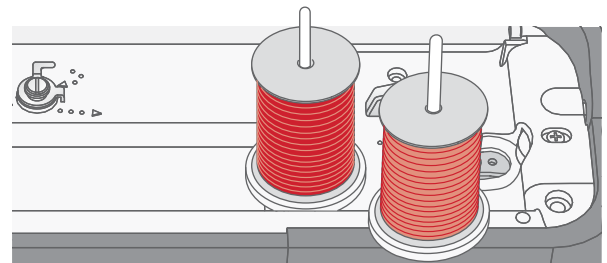
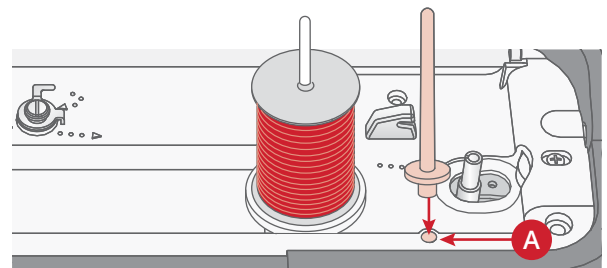

Lisälankatappi ja päälankatappi pystyasennossa.

Koneen langoittaminen

Tarkista, että paininjalka on ylhäällä ja neula yläasennossa.

1. Aseta jarruhuopa ja rulla lankatappiin ja sen päälle sopivan kokoinen pidike.

Huom: Pidä molemmiin käsin kiinni langasta, jotta se ei pääse löystymään liikaa. Näin varmistat, että lanka asettuu langoitustielle oikein.

2. Vie lanka langanohjaimen (A) oikealta vasemmalle.
3. Vedä lanka oikealta vasemmalle uraa pitkin.
4. Vedä lanka kireyslevyjen (B) välistä.
5. Vedä lanka alas oikeanpuoleiseen langoitusuraan ja sitten ylös vasemmanpuoleiseen uraan.
6. Tuo lanka oikealta langannostajaan (C) ja alas vasenta langoitusuraa ja neulan lähellä olevaan ohjaimen (D).
7. Pujota lanka neulaan etukautta taakse. Katso alta langoittimen käyttöohje.

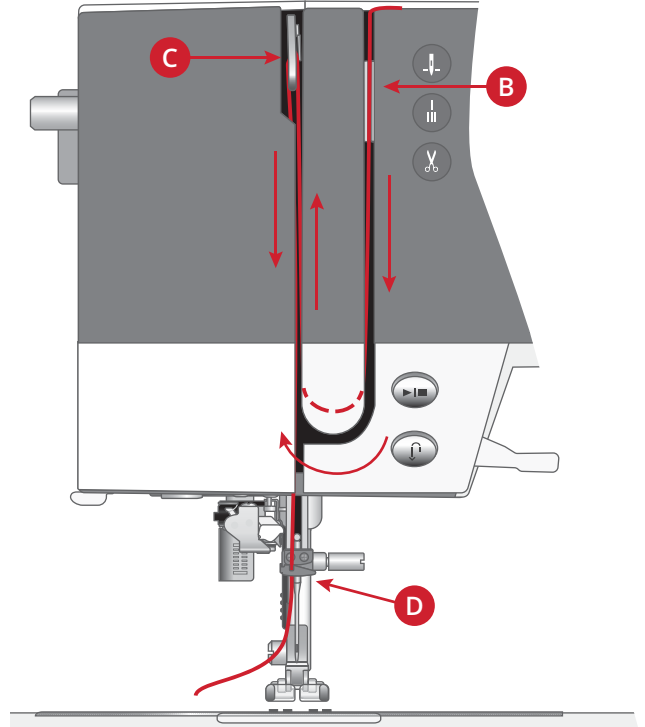
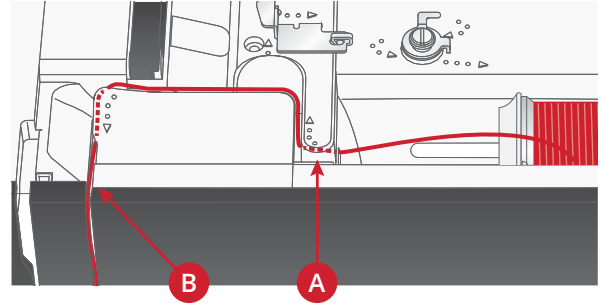

Langoitin

Kiinteän langoittimen ansiosta langanpujotus sujuu automaattisesti. Kun käytät kiinteää langoitinta, neulan on oltava yläasennossa. Paina neulastop ylös/alaspainiketta ollaksesi varma, että neula nousee aivan ylös.

1. Varmista, että lanka on kulkee neulan langanohjaimen (A) kautta.
2. Vie lanka vasemmalle, langoittimen (B) langanohjaimen alle. Tarkista, että lanka napsahtaa paikalleen.
3. Aseta lanka oikealta vasemmalle seuraavaan langanohjaimeen (C).
4. Vie lanka takaa eteenpäin lankaveitseen (D).
5. Työnnä langoittimen vipu (E) alas asti. Langoitin laskeutuu alas neulan ympärille, ja pieni koukku kulkee neulansilmän läpi ja tarttuu lankaan.
6. Vapauta vipu, jotta langoitin voi heilahtaa varovasti taaksepäin. Vedä lanka neulansilmän läpi.
7. Aseta lanka paininjalan alle.

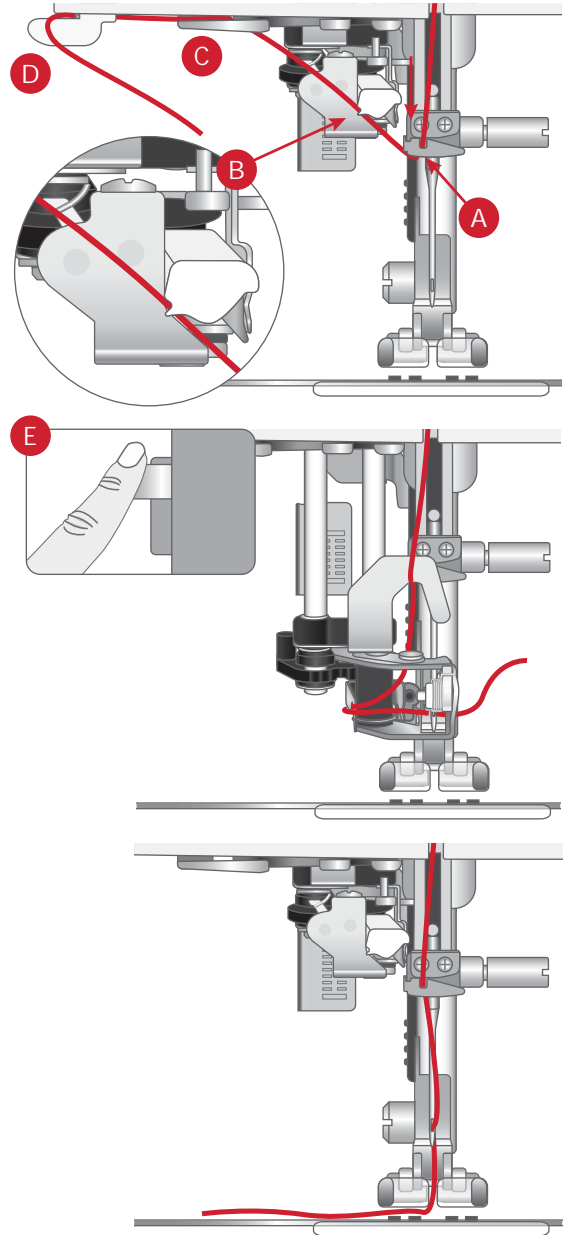

Langoitinta voi käyttää, jos neulakoko on 70-100. Langoitinta ei voi käyttää neulakoon ollessa 65 tai alle, eikä siipineulan tai kaksois- tai kolmoisneulan kanssa.

Erikoislangat, kuten läpinäkyvä tai muu joustava lanka, metallilanka tai litteä metallilanka tai jotkin paksut langat ei ehkä tartu oikein automaattisen langoittimen koukkuun.

Muista aina pujottaa lanka etukautta taakse, kun langoitat neulan käsin.

Automaattista langoitinta ei voi käyttää yhdessä kaikkien **quilt ambition™ 635** -ompelukoneen lisätarvikkeiden kanssa. Jotta langoitin ja/tai lisätarvike eivät vahingoittuisi, suosittelemme automaattisen langoittimen käyttöä ennen lisätarvikkeen kiinnittämistä. Toinen vaihtoehto on langoittaa tällöin käsin.

Kaksoisneulan langoittaminen

Vaihda tavallinen neula kaksoisneulaan. Tarkista, että paininjalka on ylhäällä ja neula yläasennossa.

1. Langoita ensimmäinen neula edellisen sivun ohjeen mukaan.
2. Pujota lanka neulansilmään etukautta taakse.
3. Pane lisälankatappi paikalleen ja pujota siihen jarruhuopa. Aseta toinen rulla lankatappiin.
4. Vie lanka vasemmalle ja sitten langanohjaimen (A) takakautta eteen.
5. Pujota toinen lanka samalla tavalla kuin ensimmäinen.
6. Varmista, että toinen lanka kulkee ylälangan ohjaimen sisäpuolella ja toinen ulkopuolella.
7. Pujota lanka neulansilmään etukautta taakse.

Huom: Erikoislankojen, esimerkiksi metallilangan, vahvuus ja epätasainen pinta lisäävät lankaan kohdistuvaa kitkaa. Langankireyden alentaminen vähentää neulan katkeamisriskiä.

Huom: Aktivoi kaksoisneulatoiminto ja valitse Asetukset-valikosta oikea neula. Nyt kaikkien ompeleiden leveys rajoittuu valitulle neulalle sopivaksi niin, että paininjalka ja neula eivät pääse vahingoittumaan.

Huom: Älä käytä epäsymmetrisiä kaksoisneuloja, sillä ne voivat vahingoittaa ompelukonetta.

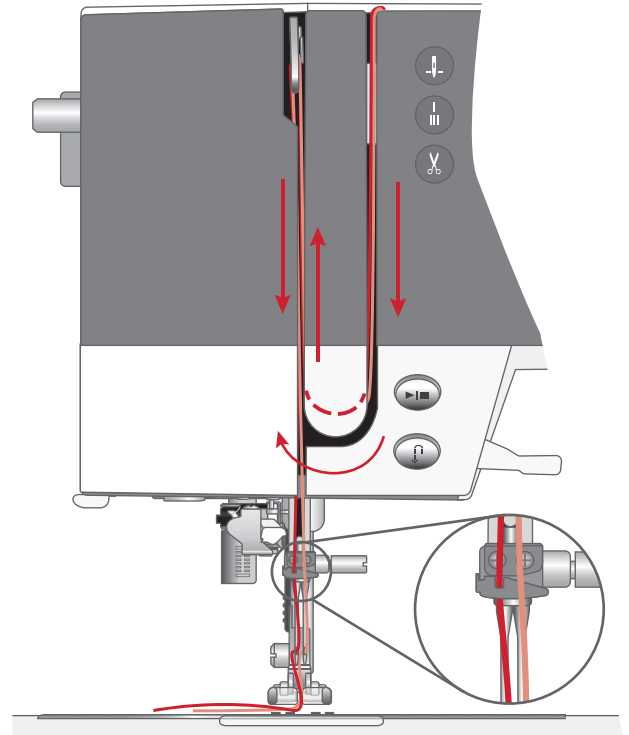
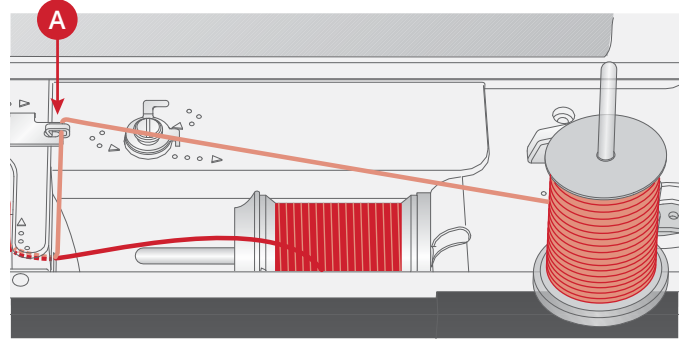

Puolaaminen

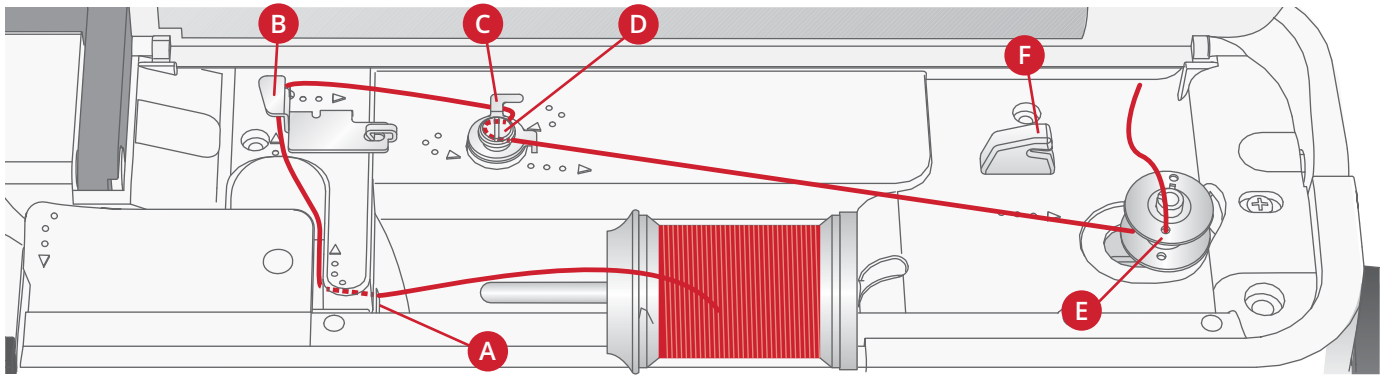

Puolaaminen lankatappi vaaka-asennossa

1. Aseta lankarulla vaaka-asennossa olevaan lankatappiin. Aseta lankatappiin oikeantyyppinen ja -suuntainen pidike.
2. Vie lanka langanohjaimen (A) oikealta vasemmalle. Vie lanka langanohjaimen (B) taakse ja ympäri vasemmalta oikealle.
3. Vie lanka oikealle ja sitten langanohjaimen (C) kautta takaa eteen. Vie lanka kiristyslevyn (D) alta vastapäivään.

Huom: Varmista, että lanka on vedetty kunnolla langankireyden esikiristyslevyjen sisään.

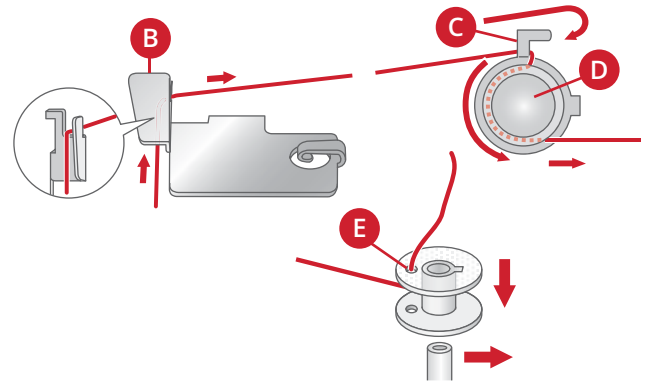

4. Pujota lanka puolan reiästä (E) sisäkautta ulos.
5. Aseta puola puolausakseliin.
6. Aktivoi puolaus työntämällä puolausakseli oikealle. Näytölle ilmestyvässä ponnahdusikkunassa ilmoitetaan puolauksen olevan käynnissä. Aloita puolaus painamalla jalkasäädintä tai start/stop-painiketta. Aloita puolaus ja pidä napakasti kiinni langanpäästä.

Kun puola on täynnä, vapauta jalkasäädin tai pysäytä puolaus painamalla uudelleen start/stop-painiketta. Työnnä puolausakseli vasemmalle. Ponnahdusikkuna sulkeutuu. Ota puola pois ja katkaise lanka puolauksen lankaveitseen (F).

Puolaaminen neulan kautta

Tarkista, että paininjalka on ylhäällä ja neula yläasennossa. Tuo lanka paininjalan alta ylös langanohjaimen, vasenta langoitusuraa ylös ja puolauksen langanohjainten (A) läpi. Jatka edellä olevien kohtien 3 ja 6 mukaisesti.

Huom: Käytä metallista paininjalkaa, kun puolaat neulan kautta.

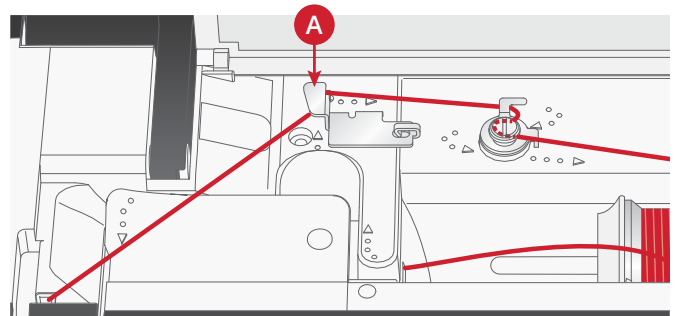

Puolan asettaminen

Tarkista, että neula on yläasennossa ja virta sammutettu koneesta ennen puolan ottamista pois tai asettamista paikalleen.

1. Avaa puolakotelon kansi painamalla vapautuspainiketta oikealle (A). Ota kansi pois (B).
2. Aseta puola puolakoteloon niin, että lanka juoksee siitä vastapäivään.
3. Pidä sormella kevyesti kiinni puolasta ja vedä lanka pykälään (C). Vedä lanka nuolimerkintöjä pitkin langanohjaimen kohdasta (C) kohtaan (D). Vedä lanka nuolimerkintöjä pitkin langanohjaimen kohdasta (D) kohtaan (E). Katkaise liika lanka vetämällä lanka lankaveitseen kohdassa (E).
4. Pane puolakotelon kansi takaisin paikalleen.

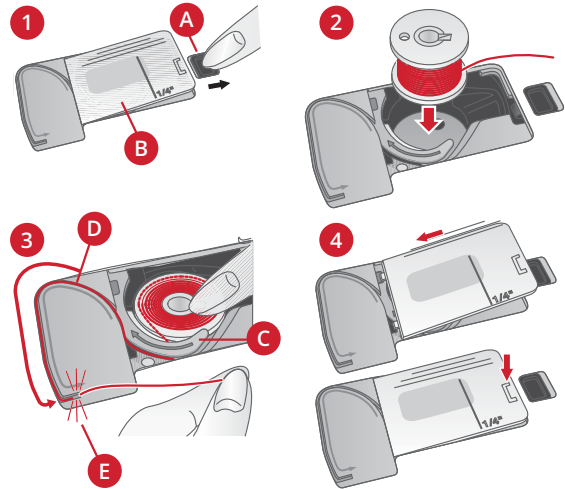

IDT™-järjestelmä (Kiinteä kaksoissyöttö)

Tarkkaan ompeluun PFAFF® **quilt ambition™ 635** tarjoaa ihanteellisen ratkaisun: kiinteään kaksoissyöttöön eli IDT™-järjestelmän. IDT™-järjestelmä syöttää kangasta teollisuuskoneiden tapaan sekä ylä- että alapuolelta samanaikaisesti. Materiaali syötetään erittäin tarkasti, ja silkin ja viskoosin kaltaisissakaan kankaissa saumat eivät vedä ryppyyn. IDT™-järjestelmän kaksoissyöttö estää kankaiden siirtymisen pois paikaltaan ompelun aikana, pitää tilkkutyön kaikki kerrokset yhdessä ja takaa ruutujen ja raitojen kohdistumisen oikein.

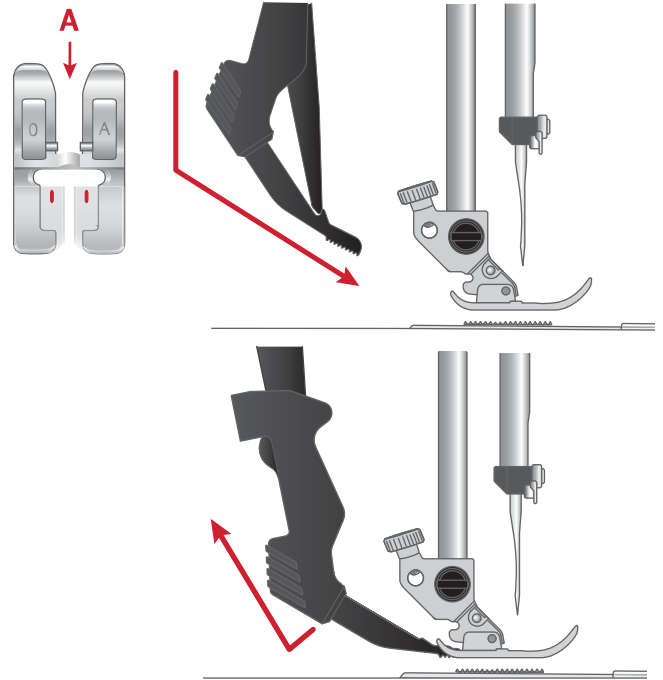

IDT™-järjestelmän käytöstä poistaminen

Tärkeää: IDT™-järjestelmän yhteydessä on aina käytettävä paininjalkaa, jonka takana on sitä varten pieni kolo (A).

Nosta paininjalka. Paina IDT™-järjestelmän painiketta alaspäin, kunnes se napsahtaa paikalleen.

IDT™-järjestelmän käyttöönotto

Nosta paininjalka. Tartu IDT™-järjestelmään sen uritetusta kohdasta. Vedä IDT™-järjestelmää alaspäin ja sitten itsestäsi pois päin ja vapauta IDT™-järjestelmä hitaasti ylöspäin.

Neulat

Ompelukoneen neulalla on tärkeä merkitys onnistuneessa ompelussa. Käytä aina laadukkaita neuloja. Suosittelemme neulajärjestelmää 130/705H. Koneen mukana toimitettavassa neulapakkauksessa on kaikkia useimmin käytettyjä kokoja.

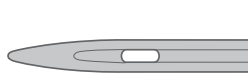

Yleisneula

Yleisneulassa on hiukan pyörästetty kärki, ja niitä on saatavana useassa eri koossa. Erityyppisten ja -painoisten kankaiden yleisompeluun.



Stretchneula

Stretchneulassa on erityismuotoilu, jonka ansiosta joustavaan kankaaseen ei tule hyppytikkejä. Neulosten, uima-asujen, fleecen, keinomokan ja nahan ompeluun.



Farkkuneula

Farkkuneulassa on terävä kärki, joten se työntyy tiivissidoksiseen kankaaseen vahingoittumatta. Paksun puuvillakankaan, denimin ja mikrokuitujen ompeluun.

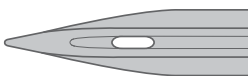

Siipineula

Siipineulassa on kummassakin sivussa siivekkeet, jotka tekevät kankaaseen pienet reiät ommeltaessa reikäompeleita tai koristepärmeitä luonnonkuitukankaisiin.

Huom: Käytä tässä ompelukoneessa siipineulaa nro 100. Siipineula ei kuulu koneen vakiovarusteisiin.

Tärkeää tietoa neulasta

Käytä aina suoraa ja terävää neulaa ja varmista, ettei neulan kärki ole taipunut tai vahingoittunut (A).

Vahingoittunut neula (B) saattaa aiheuttaa hyppytikkejä, katketa tai aiheuttaa langan katkeamista. Se voi vahingoittaa myös pistolevyä.

Älä käytä epäsymmetrisiä kaksoisneuloja (C), sillä ne voivat vahingoittaa ompelukonetta.

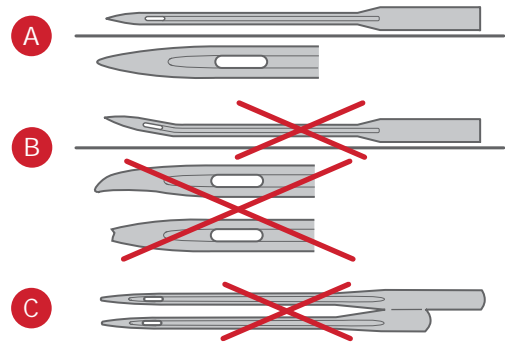

Neulan vaihtaminen

1. Pidä neulaa monitoimityökalun reiässä.
2. Löysää neularuuvia. Käytä tarvittaessa ruuvitalttaa.
3. Irrota neula.
4. Aseta uusi neula paikalleen monitoimityökalun avulla. Työnnä neulaa ylöspäin sen litteä puoli takana, kunnes se ei mene enää pidemmälle.
5. Kiristä neularuuvi niin kireälle kuin se menee.

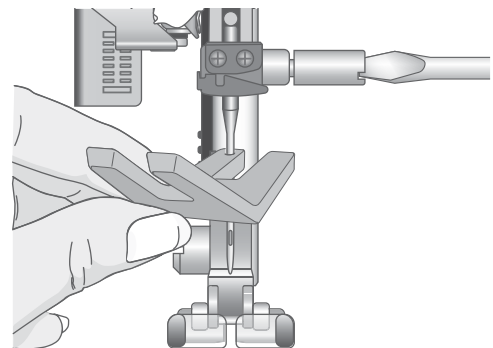

Syöttäjän laskeminen

Voit laskea syöttäjän siirtämällä vapaavarren takana olevan säätimen vasemmalle. Siirrä säädin oikealle, kun haluat nostaa syöttäjän.

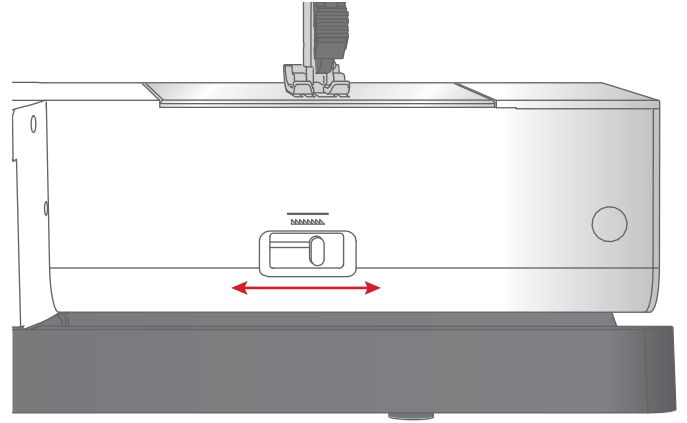

Paininjalan puristus

Paininjalan puristus on esisäädetty perusarvolle N. Et yleensä joudu säätämään paininjalan puristusta. Erikoistekniikoissa tai ommellessasi hyvin ohuita tai hyvin paksuja kankaita paininjalan puristuksen säätäminen saattaa parantaa ompelutulosta. Jos ompelet oikein ohutta kangasta, käännä kiekkoa pienempää numeroa kohti. Jos ompelet paksua kangasta, käännä kiekkoa suurempaa numeroa kohti.

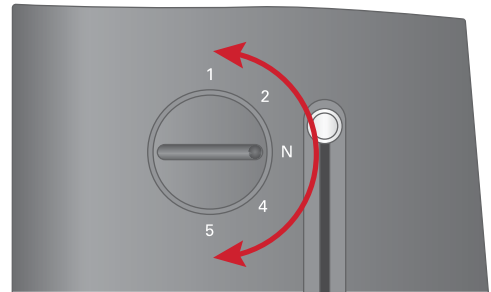

Paininjalan nostin

Paininjalka lasketaan ja nostetaan paininjan nostimella (A). Jos ompelet paksua kangasta tai useita kangaskerroksia, paininjalan voi nostaa lisänostoasentoon, jolloin kankaan asettaminen paininjalan alle on helpompaa.

Huom: Kone ei käynnisty, jos paininjalka on yllhäällä (paitsi puolausta varten).

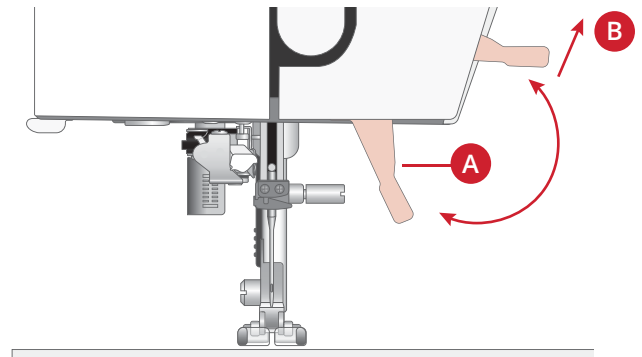

Paininjalan vaihtaminen

Irrota paininjalka

Paina paininjalkaa alaspäin, kunnes se napsahtaa irti pitimestä.

Kiinnitä paininjalka

Aseta paininjalka paininjalan pitimen (A) alle niin, että pitimen ura (B) ja pieni (C) ovat kohdakkain. Laske paininjalan nostin, niin jalka napsahtaa paikalleen pitimeen.

Huom: Tarkista nostamalla paininjalan nostinta, että jalka on kunnolla paikallaan.

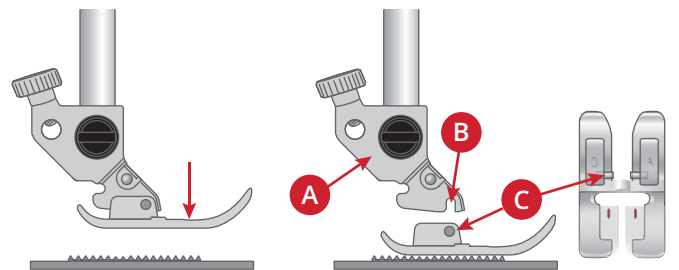

3 Koneen käyttäminen

Painikkeet ja merkkivalot

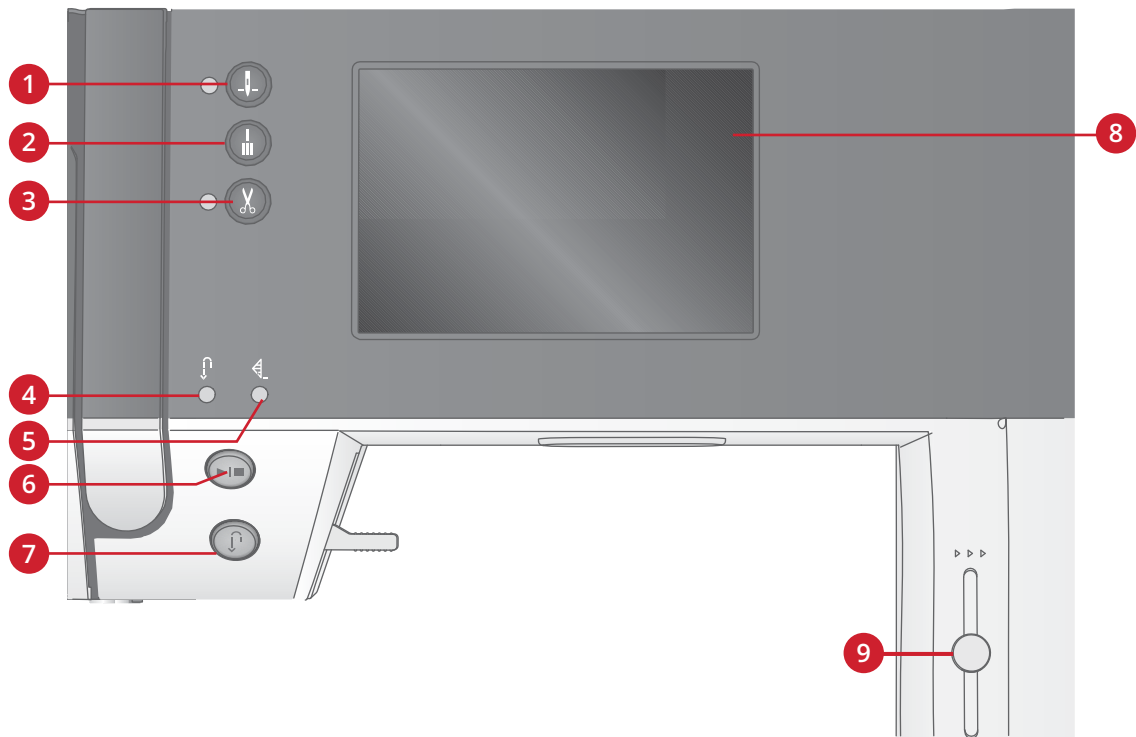

- | | | |
|------------------------------------|--------------------------------|-----------------------------------|
| 1. Neulastop-painike ja merkkivalo | 4. Taaksesyötön merkkivalo (7) | 7. Taaksesyöttö ja merkkivalo (4) |
| 2. Taaksesyöttö ja merkkivalo (5) | 5. Päätelyn merkkivalo (2) | 8. Kosketusnäyttö |
| 3. Langankatkaisu ja merkkivalo | 6. Start/Stop-painike | 9. Nopeudensäädin |

Kosketusnäyttö

Kosketusnäytöllä näet kaikki tekemäsi valinnat ja vaihtoehdot.

Neulastop-painike ja merkkivalo

Tätä painiketta painamalla voit siirtää neulan ylös/alas. Neulastopin asetus muuttuu samalla. Kun neulastop on määritely ala-asentoon, painikkeen merkkivalo palaa. Neulan voi nostaa ja laskea myös napauttamalla jalkasäädintä.

Taaksesyöttö ja merkkivalo

Kun painat päättelypainiketta ompelun aikana, kone tekee muutaman päättelytikin ja pysähtyy automaattisesti.

Jos haluat koneen ompelevan päätelyn ompeleen loppuun, paina painiketta ennen ompelun aloittamista. Merkkivalo syttyy. Ommeltuasi halutun matkan, paina taaksesyöttöä ompelun aikana. Kone tekee ompeleen loppuun, ompelee muutaman päättelytikin ja pysähtyy automaattisesti.

Jos haluat ommella vain yhden ompeleen tai yhdistelmän, paina ennen ompelun aloittamista päättelypainiketta ja sitten päättelypainiketta. Merkkivalo syttyy. Kone tekee ompeleen tai yhdistelmän loppuun, ompelee muutaman päättelytikin ja pysähtyy automaattisesti.

Huom: Päättelytoiminto ei ole saatavana ompeleille 32-42.

Langankatkaisu ja merkkivalo

Kun painat sitä koneen ollessa pysähdyksissä, kone katkaisee molemmat langat ja nostaa neulan. Langankatkaisun merkkivalo syttyy. Jos haluat katkaista langat ennen siirtymistä seuraavaan ompeleeseen, paina painiketta ompelun aikana. Merkkivalot (3 & 5) syttyvät, ja kone katkaisee langat, kun ommel tai yhdistelmä on valmis.

Start/Stop-painike

Painamalla tätä painiketta voit aloittaa ja lopettaa ompelemisen ilman jalkasäädintä. Paina painiketta kerran, kun haluat käynnistää tai pysäyttää koneen.

Taaksesyöttö ja merkkivalo

Jos haluat pysyvän taaksesyötön, paina painiketta ennen ompelun aloittamista. Taaksesyötön merkkivalo syttyy, ja kone syöttää taaksepäin, kunnes painat painiketta uudelleen. Jos painat painiketta ompelun aikana, kone ompelee taaksepäin niin kauan kuin pidät painiketta alhaalla. Taaksesyötön merkkivalo palaa, kun painat taaksesyöttöpainiketta. Taaksesyöttöpainiketta käytetään myös ommeltaessa parsinompeleita.

Nopeudensäädin

Nopeudensäätimellä voi asettaa maksimiompelunopeuden. Jos haluta lisätä ompelunopeutta, liu'uta vipu ylös, ja jos haluat alentaa nopeutta, liu'uta vipu alas.

Ompelutila

Ompelutila tulee näkyviin ensimmäisenä, kun kytket virran saumuriin. Valitsemasi ommel näkyy ommelkentässä todellisen kokoisena. Tästä löydät kaikki ompelun aloittamiseksi tarvittavat perustiedot. Tässä valikossa voit myös muuttaa ompeleen asetuksia. Oletuksena on valittuna suoraommel.

Ompelusuosituksukset nykyiselle ompeleelle näkyvät kosketusnäytöllä ollessasi ompelutilassa.

Huom: Kaikki symbolit ja vaihtoehdot eivät ole näkyvissä samaan aikaan.

Ompelutila – yleiskuva

1. Neulasuositus/asetus



Yleisneula



Kaksoisneula-asetus



Siipineulasuositus



Ommelleveyden rajoitin

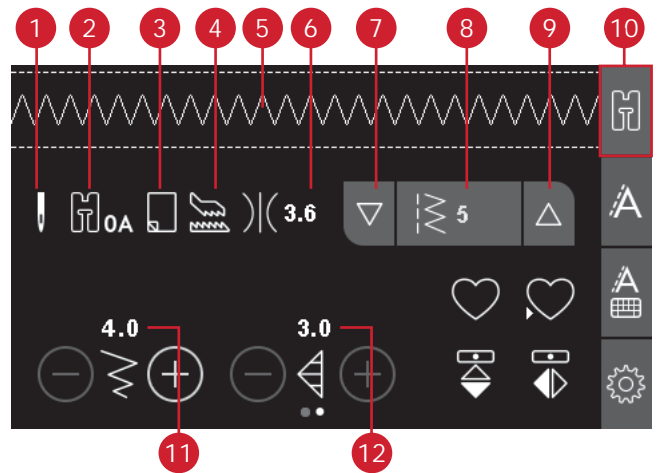

2. Paininjalkasuositus

3. Tukikangasta suositellaan.

4. Suosittelemme kiinteän yläsyöttäjän/IDT™-järjestelmän käyttämistä

5. Ommelkenttä

6. Langankireyden arvo

7. Pyörän alanuolella voit liikkua ompeleesta toiseen.

8. Valitun ompeleen numero

9. Pyörän alanuolella voit liikkua ompeleesta toiseen.

10. Ompelutila

11. Ommelleveys/ompeleen sijoittelu

12. Tikin pituus/tikkitiheys

Huom: Painikkeet näytön oikeassa reunassa kertovat, mikä tila on valittuna. Valittu tila on valaistuna.

Ompeleen valinta

Paina ylä- tai alanuolia (7 ja 9) valitun ompeleen jommallakummalla puolella liikkua ompeleesta toiseen. Paina valitun ompeleen numeroa (8) avataksesi ommelvalintavalikon. Löydät haluamasi ompeleen näin: paina haluttua ommelkategoriaa ja sitten ylä- tai alanuolia, kunnes olet haluamasi ompeleen kohdalla. Valitse ommel painamalla painiketta.

Sulje valikko tekemättä mitään muutoksia painamalla punaista X-painiketta.

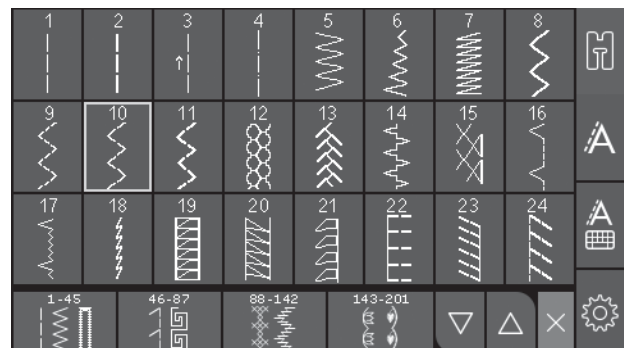

Ompeleen muokkaaminen

Kone valitsee aina kullekin ompeleelle sopivimmat asetukset. Voit tehdä kaikkiin ompeleisiin haluamasi säädöt. Asetus muuttuu vain valitulle ompeleelle ja palautuu oletusarvolle, kun valitset uuden ompeleen. Muutetut arvot eivät tallennu automaattisesti, kun sammutat virran koneesta.

Tikin pituuden ja ommelleveyden säätöarvot näkyvät kosketusnäytön alaosassa. Tee säätöjä käyttämällä painikkeita + ja -. Kun arvo muuttuu, numerot näytetään vihreinä. Jos yrität ylittää ommelleveyden tai tikin pituuden minimi- tai maksimiasetuksen, kone antaa äänimerkin.

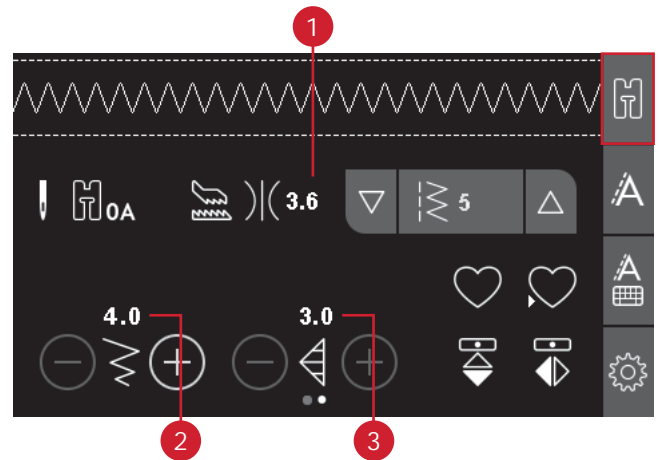

1. Langankireys
2. Ommelleveys/ompeleen sijoittelu
3. Tikin pituus/tikkitiheys/pidennys

Ommelleveys/ompeleen sijoittelu

Lisää tai vähennä ommelleveyttä painamalla - tai +. Suoraompeleissa voit siirtää ompeleen sijaintia vasemmalle tai oikealle painamalla - tai +. Kun suoraommel on valittuna, kuvake muuttuu sen merkiksi, että ommelleveyden sijasta on nyt aktiivisena ompeleen sijoittelu.

Tikin pituus/tikkitiheys

Lisää tai vähennä tikin pituutta painamalla - tai +.

Satiiniompeleen tikkitiheyttä voi lisätä tai vähentää painamalla - tai +. Tämä ominaisuus on hyödyllinen ommeltaessa erikoislangoilla ja haluttaessa harvempaa satiiniommelta. Tikkitiheyden säätäminen ei vaikuta ompeleen pituuteen. Kun satiiniommel on valittuna, kuvake (2) muuttuu sen merkiksi, että tikin pituuden sijasta on nyt aktiivisena tikkitiheys.

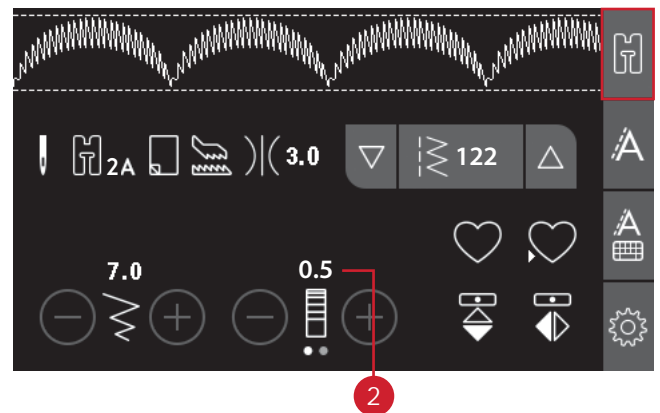

Pidennys

Pidennystoiminnolla voi pidentää satiiniompeleita. Koko ommel pitenee, mutta tikkitiheys pysyy ennallaan. Voit liikkua tikkitiheyden ja pidennyksen välillä painamalla painikkeita. Kuvake (2) muuttuu pidennyssymboliksi. Lisää tai vähennä satiiniompeleen pituutta painamalla - tai +.

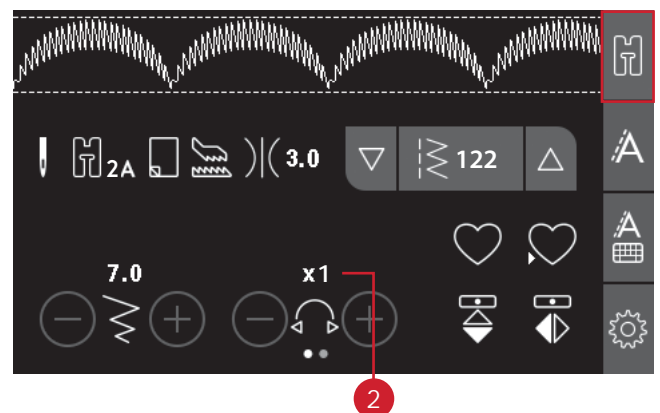

Peilikuva

Muuta ommel pitkittäin peilikuvaksi painamalla kuvaketta. Muuta ommel sivuttain peilikuvaksi painamalla kuvaketta.



Vasen: peilikuva pitkittäin Oikea: peilikuva sivuttain

Omat ompeleet

Oman ompeleen tallennus

Voit tallentaa omat ompeleesi painamalla tallennuskuvaketta. Muutettu tikin pituus, ommelleveys, tiheys, pidennys, peilikuva ja langankireys tallentuvat muistiin.



Huom: Joitakin erikoisompeleita, kuten napinläpiä, ei voi tallentaa. Tämä ilmoitetaan ponnahdusikkunassa, jos yrität tallentaa tällaisen ompeleen.

Oman ompeleen korvaaminen

Jos muisti on jo varattu, ponnahdusviestissä kysytään, haluatko korvata aiemmin tallennetun ompeleen tai yhdistelmän uudella. Tee valinta painamalla Kyllä tai Ei.

Oman ompeleen lataaminen

Lataa oma ompeleesi painamalla latauspainiketta.



Langankireys

Jotta ommel olisi mahdollisimman hyvän näköinen ja kestävä, on huolehdittava ylälangan oikeasta kireydestä. Normaaliompeleissa langat kietoutuvat yhteen kangaskerrosten välissä. Valitun ompeleen langankireys on esisäädetty elektronisesti. Joudut ehkä säätämään langankireyttä sen mukaan, minkälaista kangasta, lankaa ja vanua käytät. Katso kohdasta asetuksen muuttaminen manuaalisesti.

Jos alalanka näkyy kankaan oikealla puolella, ylälanka on liian kireällä. Vähennä ylälangan kireyttä.

Jos ylälanka näkyy kankaan nurjalla puolella, langankireys on liian löysällä. Lisää ylälangan kireyttä.

Koristeompeleissa ja napinlävissä ylälangan tulee hiukan näkyä työn nurjalla puolella.

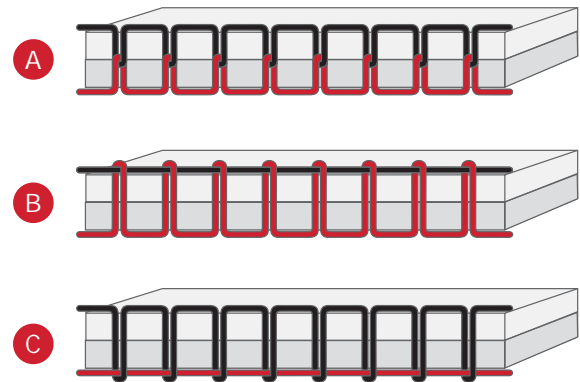

A. Oikea langankireys

B. Liian kireä

C. Liian löysä

Asetusvalikko

Asetusvalikossa voit muokata koneen ja näytön asetuksia sekä ääniasetuksia. Avaa koskettamalla kosketusnäytön asetuspainiketta. Valitse ylös/alasnuolipainikkeilla asetus, jota haluat muuttaa. Käytä painikkeita + ja -. Vahvasta valinta painamalla ympyrää. Valaistu vihreä ympyrä tarkoittaa, että toiminto on aktivoitu, avoin ympyrä taas, että toimintoa ei ole aktivoitu.

Poistu asetusvalikosta painamalla painiketta uudelleen.

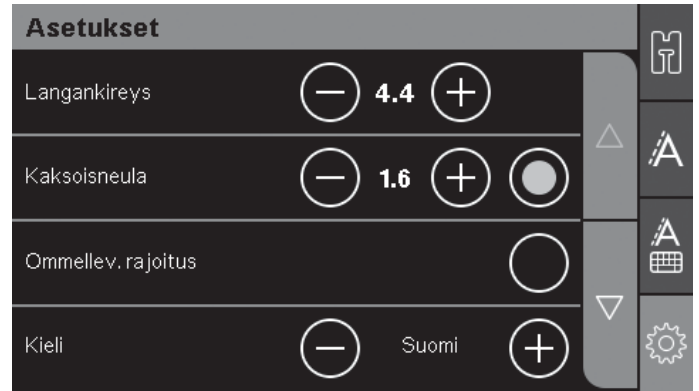

Langankireys

Valitun ompeleen langankireys on esisäädetty elektronisesti. Joudut ehkä säätämään langankireyttä sen mukaan, minkälaista kangasta, lankaa ja vanua käytät. Säädä langan kireyttä koskettamalla kosketusnäytön + tai - -painikkeita. Muutokset vaikuttavat vain valittuun ompeleeseen. Asetus palautuu oletusarvolle, kun valitset toisen ompeleen.

Kaksoisneula

Aktivoi kaksoisneula-asetus asetusvalikossa. Paina kosketusnäytöllä + tai - säätääksesi kaksoisneulan leveysasetusta. Kun kaksoisneula on valittuna, kaikkien ompeleiden leveys rajoittuu kyseiselle neulakoolle.



Ompelutilassa näytöllä näkyy kaksoisneulasuositus. Asetus pysyy voimassa, kunnes poistat sen.

Huom: Kaksoisneulaa ja ommelleveyden rajoitinta ei voi valita samaan aikaan.

Huom: Näytölle tulee ponnahdusviesti varoitukseksi, jos valitset kaksoisneulan koolle liian leveään ompeleen.

Ommelleveyden rajoitin

Valitse tämä toiminto käyttäessäsi tikkauspaininjalkaa lukitaksesi kaikki ompeleet toimimaan vain keskiasennossa, jotta neula tai paininjalka ei vahingoitu.



Näytölle tulee ommelleveyden rajoituksen kuvake. Asetus pysyy voimassa, kunnes poistat sen.

Kun kytket virran koneeseen suoraommelasetuksen ollessa aktiivisena, näytölle tulevassa ponnahdusviestissä muistutetaan siitä.

Huom: Kaksoisneulaa ja ommelleveyden rajoitinta ei voi valita samaan aikaan.

Kieli

Voit muuttaa koneesi kaikkien tekstien kielen painamalla - tai +.

Äänimerkki

Määritä kaikki äänimerkit päälle tai pois. Oletusasetus on voimassa.

Kalibroi kosketusnäyttö

Kun painat näytön kuvakkeita, eivätkä ne vastaa kosketukseen, näyttö pitää kalibroida. Kun painat kalibroitikuvaketta, näytölle avautuu ikkuna kalibroitintia varten.

Paina näytölle avautuvan ympyrän keskikohtaa. Ympyrä täyttyy, ja esiin tulee uusi ympyrä. Ympyröitä on yhteensä viisi. Kun olet painanut kaikkia viittä ympyrää, kalibrointinäyttö sulkeutuu.

Huom: Jos esiin tulee ilmoitus "Kalibrointi epäonnistui", paina OK ja yritä kalibroida uudelleen.

Ommelyhdistelmät

Koneen yhdistelmätoiminnon avulla voit laatia ompeleista ja kirjaimista omia yhdistelmiä. Voit liittää samaan yhdistelmään enintään 60 ommelta ja kirjainta. Tallenna omat ompeleesi ja yhdistelmäsi koneelle, josta voit koska tahansa ladata ne käytettäväksi uudelleen. Kaikkia koneen ompeleita voi liittää yhdistelmään lukuun ottamatta napinläpiä, punospistoa, parsinompeleita, napin ompelua ja salpoja (ompeleet 32–45).

Yhdistelmätila - yleiskuva

1. Ommelkenttä
2. Ommelleveys/ompeleen sijoittelu
3. Tikin pituus/tikkitiheys/pidennys
4. Valitun ompeleen numero
5. Yhdistelmäpainike

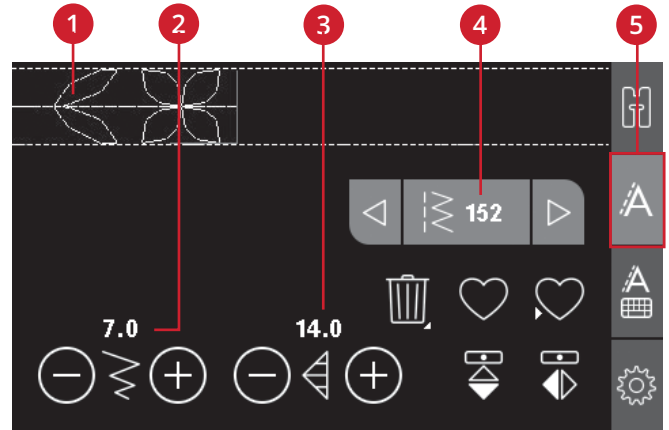

Luo yhdistelmä

1. Painamalla tätä painiketta siirryt yhdistelmätilaan.
2. Valitse haluamasi ommel sivu 25 (Katso, miten ommel valitaan). Ommel ilmestyy ommelkenttään.

Huom: Osoitin ilmaisee nykyisen aseman ommelkentässä. Uusi ommel asettuu aina osoittimen kohdalle. Voit siirtää osoitinta yhdistelmässä vasemmalla ja oikealla nuolella.

Kirjainten käyttö

Kirjaintila, yhdistelmät - Yleiskuva

1. Ommelkenttä
2. Aakkoset
3. Yhdistelmäpainike
4. Kirjaimet (isot/ pienet kirjaimet, tavalliset/ erikoismerkit)
5. Fontin valinta

Luo kirjainyhdistelmä

1. Paina yhdistelmäpainiketta (3).
2. Siirrä osoitinta ommelkentässä (1) painamalla oikeaa tai vasenta nuolipainiketta. Vie osoitin kohtaan, johon haluat lisätä kirjaimen.
3. Valitse kirjain aakkosista (2) ja liitä se yhdistelmään. Ommel sijoitetaan ommelkenttään osoittimen kohdalle.

Huom: Valittu kirjainsarja ja fontti näytetään vihreinä.

Valitse kirjainsarja ja fontti.

Painamalla kirjain-ilmaisinta (4) oikealla puolella voit liikkua isojen ja pienten kirjainten, normaalien tai erikoiskirjainten ja symbolien välillä.

Painamalla fontti-ilmaisinta (5) voit vaihtaa fonttia.

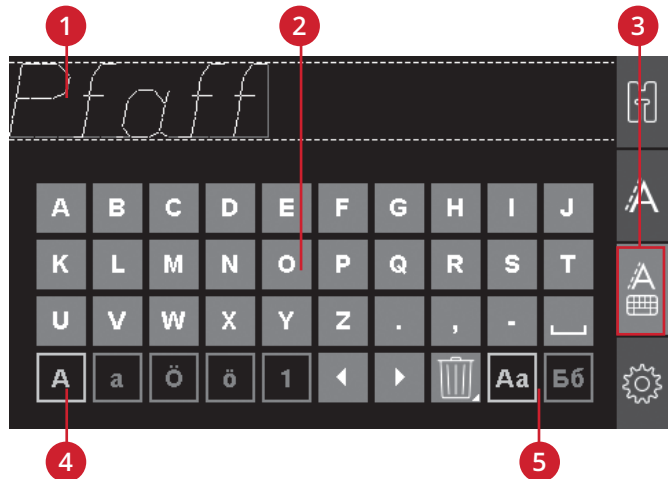

Muokkaa tekstiä ja ompeleita

Painamalla tätä painiketta siirryt yhdistelmätilaan. Voit peilata valitsemaasi ommelta ja muuttaa sen pituutta, ommelleveyttä, pidennystä ja tiheyttä sekä sen sijaintia. Säädot vaikuttavat samalla tavalla kuin ompelutilassa. Katso sivu 25. Kun muutat jotakin arvoa, sitä edustavat numerot näytetään vihreinä sen merkiksi, että ne eivät enää ole oletusarvolla.

Huom: Säädot vaikuttavat vain osoittimen kohdalla olevaan ompeleeseen. Jos palaat ompelutilaan, kaikki siellä tehdyt säädot vaikuttavat koko ommelyyhdistelmään, mutta niitä ei tallenneta palatessasi yhdistelmätilaan.

Poista ommel tai kirjain yhdistelmästä

Jos haluat poistaa ompeleen, vie osoitin poistettavan ompeleen kohdalle ja paina poistopainiketta. Jos haluat poistaa koko yhdistelmän, paina painiketta pitkästi.



Muokkaa omia yhdistelmiäsi

Voi tallentaa yhdistelmän ja ladata sen käytettäväksi myöhemmin. Yhdistelmämuistissa on tilaa 60 ompeleelle ja kirjaimelle.

Yhdistelmän tallennus

Säädot vaikuttavat samalla tavalla kuin ompelutilassa. Katso sivu 25.

Huom: Jos paikkaan on jo tallennettu yhdistelmä, ponnahdusviestissä kysytään, haluatko korvata sen. Tee valinta painamalla Kyllä tai Ei.



Yhdistelmän lataaminen

Yhdistelmä ladataan samalla tavalla kuin ompelutilassa. Katso sivu 25. Lataa yhdistelmäsi painamalla latauspainiketta.

Huom: Kun lataat yhdistelmän ompelutilaan, yhdistelmän arvona näkyy M-kirjain.



Yhdistelmän ompeleminen

Kun haluat ommella yhdistelmän, valitse jokin näistä kolmesta vaihtoehdosta: palaa ompelutilaan valitsemalla kyseinen painike, paina start/stop-painiketta tai paina jalkasäädintä. Yhdistelmä on valmis ommeltavaksi. Kone ompelee yhdistelmän jatkuvana ompeleena. Jos haluat pysähdyksen yhdistelmän loppuun, paina langankatkaisupainiketta ompelun aikana. Kone tekee päättelyn ja katkaisee langat yhdistelmän lopussa.

Huom: Päättelytoiminnon avulla voit myös pysähtyä yhdistelmän lopussa katkaisematta lankoja, katso sivu 23.

Huom: Ompelutilassa tehdyt säädot vaikuttavat koko yhdistelmään. Nämä säädot eivät kuitenkaan tallennu, jos palaat yhdistelmätilaan.

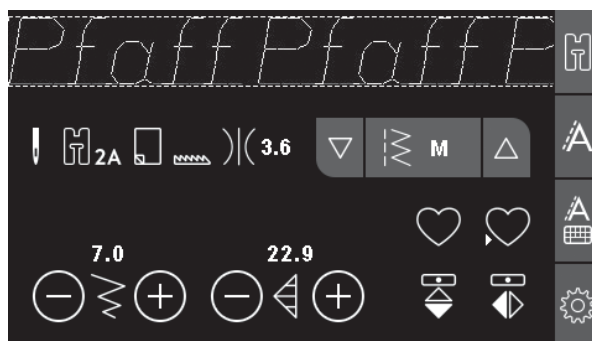

Yhdistelmän ponnahdusviestit

Tätä ommelta ei voi yhdistää

Tämä viesti tulee esiin, jos yrität ohjelmoida tai lisätä yhdistelmään napinläven, punospiston, salvan, parsinompeleen tai napin ompelun (ompeleet 32–45). Kaikkia muita koneen ompeleita voi liittää yhdistelmään. Sulje ponnahdusviesti painamalla OK.

Yhdistelmä on liian suuri

Tämä viesti tulee esiin, jos yrität lisätä yhdistelmään enemmän kuin 60 ommelta tai kirjainta. Sulje ponnahdusviesti painamalla OK.

Korvataanko?

Jos muistissa on jo ommel tai yhdistelmä, kun painat tallennuspainiketta, ponnahdusviestissä kysytään, haluatko korvata aiemmin tallennetun ompeleen tai yhdistelmän uudella. Tee valinta painamalla Kyllä tai Ei.

Tätä ommelta ei voi tallentaa

Tämä viesti tulee esiin, jos yrität tallentaa yhdistelmään napinläven, punospiston, salvan, parsinompeleen tai napin ompelun (ompeleet 32–45). Näitä lukuun ottamatta kaikki ompeleet voi tallentaa. Sulje ponnahdusviesti painamalla OK.

Poistetaanko kaikki ompeleet?

Tässä ponnahdusviestissä sinua pyydetään vahvistamaan valinta, jos olet valinnut koko yhdistelmän poiston ohjelmointitilassa. Tee valinta painamalla Kyllä tai Ei.

4 Ompelu

Ompelutekniikat

Kolmiaskelsiksak

Kolmiaskelsiksakilla huolitellaan kankaan risareunat. Tarkista, että neula lävistää kankaan vasemmalla ja sulkee kankaan reunan sisäänsä oikealla. Tätä ommelta voi myös käyttää jousto-ompeleena ommeltaessa neuloksia.

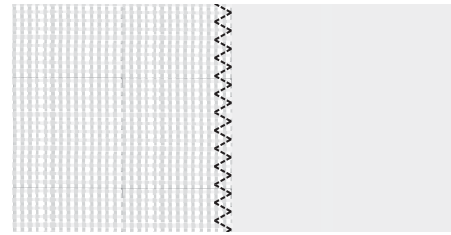

Kolmiaskelsiksak

Napinlävet

Koneen eri napinlävet on suunniteltu erilaisia kankaita ja vaatteita varten. Katso tämän kirjan ommeltaulukosta sivu 9 kunkin napinläven kuvaus.

Aseta aina pala tukikangasta kankaan alle napinläven tueksi.

Yksivaiheinen napinläprijalka 5

1. Valitse haluamasi napinläpi ja säädä sen leveys ja tiheys sopiviksi (A).

Huom: Ompele aina ensin koenapinläpi kangastilkulle.

2. Merkitse kankaalle napinläven paikka.
3. Avaa napinpidin työntämällä vipua taaksepäin (B). Aseta nappi pitimeen. Työnnä napinpidintä eteenpäin, kunnes nappi kiinnittyy paikalleen. Nappi määrittää ommeltavan napinläven pituuden.
4. Kiinnitä koneeseen yksivaiheinen napinläprijalka.

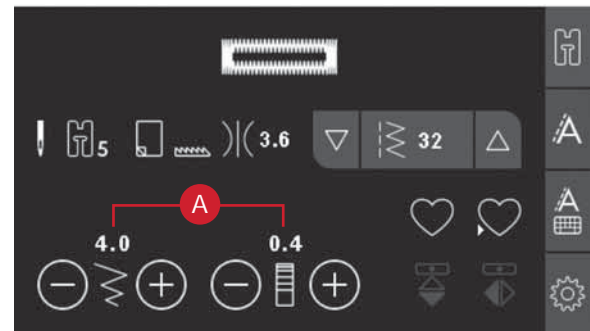

5. Tarkista, että lanka kulkee paininjalan reiästä ja asettuu paininjalan alle.

6. Aseta vaate paininjalan alle niin, että kankaassa oleva merkki on napinläprijalan keskikohdassa.

7. Laske napinläpivipu (C) aivan alas.

Huom: Kone ei ala ommella, jos napinläpivipu ei ole kunnolla alhaalla tai jos napinläprijalan kehys ei ole edessä.

8. Pidä kiinni ylälangasta ja aloita ompelu. Napinlävet ommellaan jalan edestä taaksepäin.

9. Kun napinläpi on valmis, nosta paininjalca.

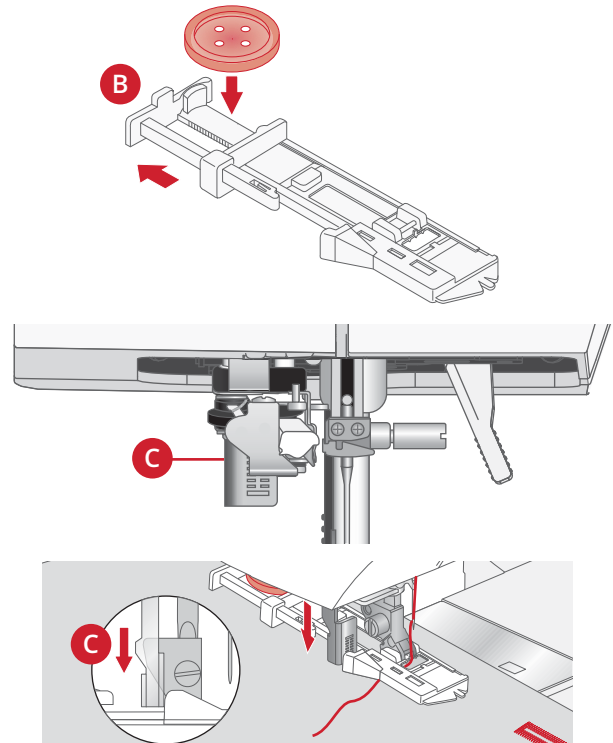

Nyörivahvisteinen napinläpi

Nyörivahvisteisen napinläven sisään ommellaan lanka, joka tekee napinlävestä tukevan ja ammattimaisen näköisen. Käytä helmilankaa tai tavallista paksua ompelulankaa.

1. Pujota pala paksua ompelulankaa tai virkkauslankaa metallinipukkaan, joka on yksivaiheisen napinläpijalan 5 takareunassa. Vedä langanpäät jalan alta eteen ja kiinnitä ne jalan edessä olevaan piinaan.
2. Ompele napinläpi. Napinläven satiinipylväät peittävät tukilangan.
3. Kun napinläpi on valmis, nosta lanka pois nipukoista ja vedä tiukalle.
4. Pane langanpäät ristikkäin neulan edessä ja pujota ne parsinneulaan, vie nurjalle ja solmi langat ennen niiden katkaisemista.
5. Avaa napinläpi varovasti ratkojalla.

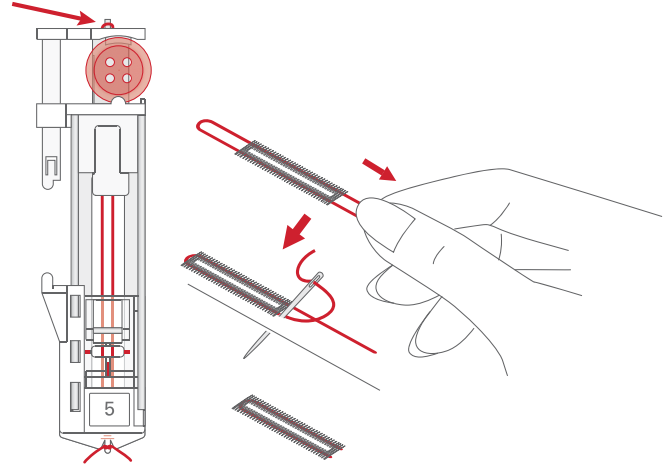

Napin ompelu

1. Irrota paininjalka napin ompelua varten ja valitse napinompeluommel.
2. Laske syöttäjä.
3. Aseta nappi paininjalan pitimen alle. Tarkista peilikuvatoiminnon avulla, että napin reiät ovat niillä kohdilla, joihin neula osuu, ja että ompeleen leveys vastaa napinreikien väliä. Tarvittaessa voi säätää pistojen väliä painamalla ommelleveyden painikkeita + ja -.
4. Voit lisätä tai vähentää napinompelutikkien lukumäärää kaksi kerrallaan painamalla painikkeita - tai +.
5. Aloita ompelu. Kone ompelee napin, päättelee ja pysähtyy automaattisesti.

Huom: Monitoimityökalun avulla voit ommella kaulallisen napin. Voit ommella napin myös nappijalalla, jonka voit hankkia lisätarvikkeena paikalliselta valtuutetulta PFAFF®-jälleenmyyjältä.

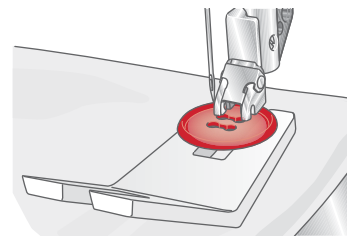
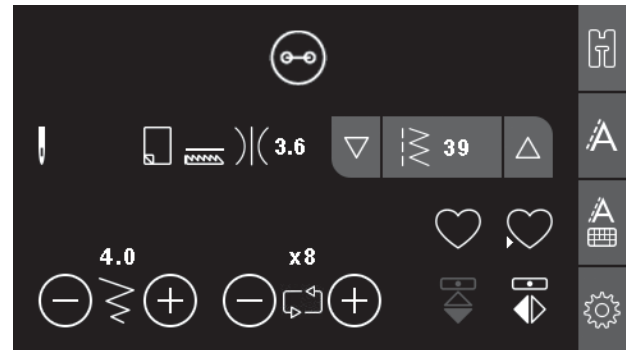

Parsiminen

Pienen reiän tai repeämän korjaaminen ajoissa voi pelastaa koko vaatteen. Valitse mahdollisimman paljon vaatteen väriä vastaava ohut lanka.

1. Aseta reiän tai repeämän alle pala kangasta tai tukikangasta.
2. Valitse parsinommel.
3. Aloita ompelu reiän yläpuolelta ja ompele sen yli.
4. Kun olet ommellut reiän yli, määrittele ompeleen pituus painamalla taaksesyöttöpainiketta. Kone tekee ompeleen loppuun automaattisesti.
5. Oletuksena kone toistaa parsinompeleen saman kokoisena, joten voit vain jatkaa ompelua.

Paina toistokuvaketta, jos haluat peruuttaa toiston.

Huom: Toistokuvakkeeseen (1) syttyy valo, joka osoittaa, että toisto on aktivoitu.

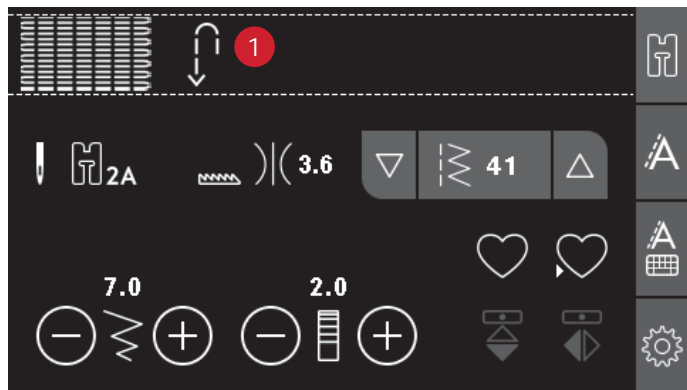

Päärmeen ompelu paksuun kankaaseen

Kun ompelet paksun kankaan sauman yli, paininjalan kärki saattaa nousta pystyyn kivutessaan sauman yli. Käytä monitoimiyökälua sauman korkeuden tasapainottamiseen ompelun aikana. Monitoimiyökäluun toinen pää on ohuempi kuin toinen. Aseta sauman eteen se pää, joka vastaa sauman korkeutta.

Ota IDT™-järjestelmä käyttöön, katso sivu 20. Hidasta vauhtia paksuimmassa kohdassa.

Huom: Tikin pituuden lisääminen voi parantaa lopputulosta ommellessasi paksujen kankaiden päärmeitä.

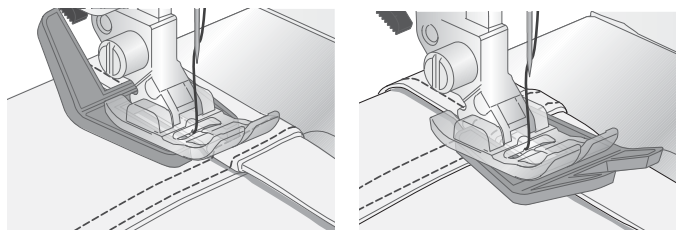

Käsin tehtyä muistuttava tikkaus

Tilkkutyoössä on tavallisesti kolme kerrosta: kaksi kangaskerrosta ja niiden välissä vanu.

1. Yhdistä tilkkutyön kerrokset harsimalla päällinen, vanu ja vuori yhteen.
2. Pujota ylälangaksi läpinäkyvä nailonlanka (filamentti). Käytä neulakokoa 90 ja puolassa ohutta puuvillalankaa (nro 60 tai ohuempaa).
3. Valitse tikkausommel ja kiinnitä koneeseen suositeltu paininjalka.
4. Ota käyttöön IDT™-järjestelmä
5. Ompeleessa tulee näkyä oikealle puolelle vain alalanka. Langan kireyttä pitää ehkä säätää riippuen siitä, millaista kangasta, lankaa ja vanua käytät. Kokeile ommelta tilkulle ennen varsinaisen työn aloittamista ja säädä kireyttä tarvittaessa.

Ompele vierekkäisiä ompeleita reunaohjaimen avulla. Löysää paininjalan pitimen ruuvia ja työnnä ohjain reikään. Säädä ompeleiden väli haluamaksesi ja kiristä ruuvi.

46	48	49	50

Käsin tehtyä muistuttavaan tikkaukseen suositellut ompeleet

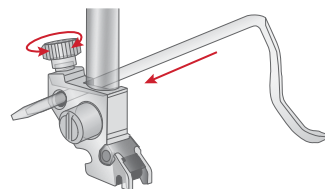

Vapaaompelu

Laske syöttäjä vapaavarren takana olevalla laskimella vapaaompelua varten. Kiinnitä koneeseen avoin vapaaompelujalka. Liikuta kangasta käsin. Ompele tasaista vauhtia ja liikuta kangasta rauhallisin liikkein. Tikin pituus määräytyy sen mukaan, kuinka liikutat kangasta.

Huom: Syöttäjän ollessa alhaalla kone ei syötä kangasta. Sinun pitää itse liikuttaa kangasta.

Vapaa kiemuratikkaus

Vapaa kiemuratikkaus pitää tilkkutyön kerrokset yhdessä ja luo samalla työhön mielenkiintoisen pintarakenteen. Vapaa kiemuratikkaus tehdään niin, että syöttäjä on alhaalla. Sinä itse liikutat kangasta ja määrität siten myös tikin pituuden.

1. Aseta kone vapaaompelulle ja valitse suoraommel.
2. Kiinnitä koneeseen avoin vapaaompelujalka. Ota IDT™-järjestelmä pois käytöstä ja laske syöttäjä.
3. Harsi ensin tilkkutyön kerrokset yhteen hakaneuloilla. Aloita työn keskeltä ja etene reunoja kohti. Kiinnitä hakaneulat 15–20 cm:n välein.

Huom: Harjoittele ensin kiemuratikkausta tilkulle. Muista liikutella työtä samaa tahtia neulan liikkeiden kanssa, jotta tikeistä ei tule liian pitkiä tai liian lyhyitä. Tällä tavoin saat vapaaompelun tikeistä tasapituisia.

4. Aloita tilkkutyön keskiosasta. Tee yksi tikki ja vedä alalanka työn päälle. Tee muutama lähekkäinen tikki, jotta langat lukittuvat paikalleen.
5. Suunnittele ompeleesi reitti ja ryhdy sitten ompelemaan kiemuratikkausta liikutellen työtä käsin. Ompeleiden ei tule risteillä toistensa yli vaan kiemurrella ympäriinsä.

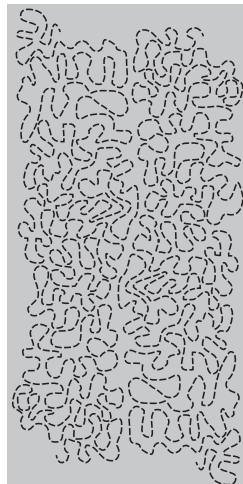

Piilo-ommel

Piilo-ompeleella ommellaan näkymättömät päärmeet hameisiin, housuihin ja kodintekstiileihin. Käytä jalkaa 3, IDT™-järjestelmäIDT™-järjestelmä.

1. Huolitele kankaan reuna.
2. Käännä ja silitä helmapäärme nurjalle.
3. Käännä helma takaisin päin niin, että noin 1 cm huolitellusta reunasta ulottuu taitteen ulkopuolelle. Työn nurja puoli on nyt ylöspäin.
4. Aseta kangas paininjalan alle niin, että taitos kulkee reunaohjainta pitkin (A).
5. Kun neula heilahtaa taitteelle, sen tulee tarttua vain aivan pieneen määrään kangasta. Jos ommel näkyy työn oikealla puolella, säädä ohjainta (A) kääntämällä säätöruuvia (B), kunnes ommel vain juuri ja juuri tarttuu kankaan taittereunaan eikä näy oikealla puolella.

Joustava piilo-ommel sopii erityisesti joustaville kankailla, koska siksakin ansiosta myös ommel joustaa. Helma huolitellaan ja ommellaan samanaikaisesti. Neulosten reunaa ei yleensä tarvitse huolitella erikseen.

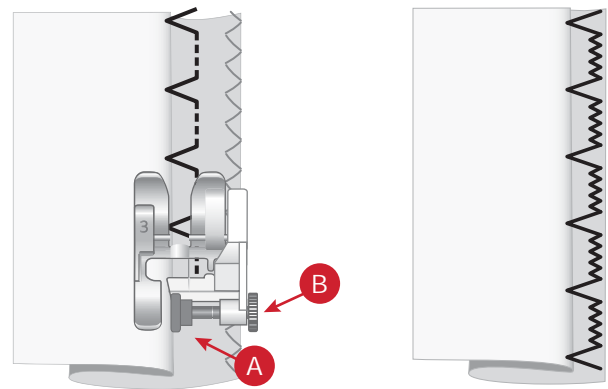

Kudottu kangas

Joustava kangas

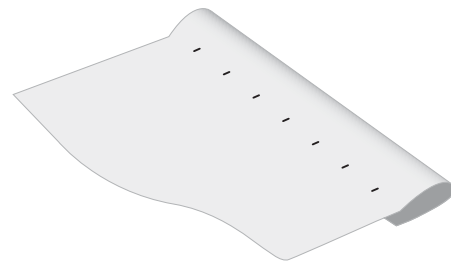

Kankaan oikea puoli

Vetoketjun ompelu

Vetoketjun voi kiinnittää useilla eri tavoilla. Paras tulos syntyy, kun ompelet kussakin ohjeessa mainitulla tavalla. Kaikenlaiset vetoketjut ommellaan mahdollisimman läheltä hammastusta. Vetoketjujan 4 voi kiinnittää sekä paininjalan pitimen vasemmalle että oikealle puolelle sen, mukaan kumpi vetoketjupuolisko on ommeltavana. Säädä neulan asema niin, että neula työnnytty sisään hammastuksen vierestä. Suoraompeleelle on käytettävissä 29 neulan asemaa. Jos paininjalka on kiinnitetty oikealle puolelle, neulaa voi siirtää vain oikealle. Jos paininjalka on kiinnitetty vasemmalle puolelle, neulaa voi siirtää vain vasemmalle.

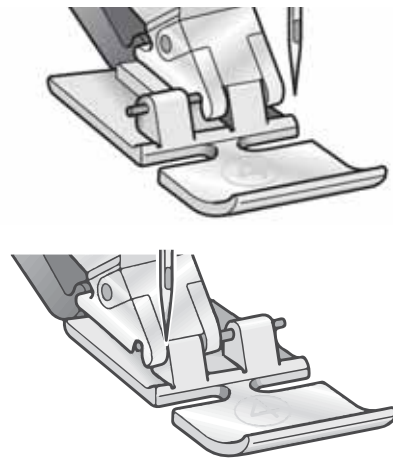

Ompelun ponnahdusviestit

Nosta neula

Jotkin toiminnot ovat mahdollisia vain, jos neula on ylhäällä. Jos yrität käyttää näitä toimintoja neula alhaalla, esiin tulee tämä ponnahdusviesti. Nosta neula ja jatka painamalla OK, niin ponnahdusikkuna sulkeutuu.

Laske paininjalka.

Kone ei käynnisty, jos paininjalka on ylhäällä. Laske paininjalka ja sulje ponnahdusviesti painamalla OK.

Ommelleveys rajoitettu kaksoisneulan takia

Tämä viesti tulee esiin, kun kone on säädetty kaksoisneulalle, ja yrität muuttaa ompeleen leveämmäksi kuin kaksoisneulan yhteydessä on mahdollista. Sulje ponnahdusviesti painamalla OK.

Kone säädetty kaksoisneulalle

Tämä viesti tulee esiin, kun kaksoisneula on aktivoituna kytkiessäsi virran koneeseen. Sulje ponnahdusviesti painamalla OK.

Poista lankatukos pistolevyn alta

Kun tämä viesti tulee esiin, sinun pitää puhdistaa pistolevyn alapuolinen alue langanpätkistä ja nukasta, jotta langankatkaisu voisi toimia kunnolla. Sulje ponnahdusviesti painamalla OK.

Ommelta ei voi ommella kaksoisneulalla

Tämä viesti tulee esiin, kun kone on säädetty kaksoisneulalle, ja valitset ompeleen, jota ei voi ommella kaksoisneulalla. Sulje ponnahdusviesti painamalla OK.

Ommelta ei voi ommella ommelleveyden rajoituksen ollessa valittuna

Tämä viesti tulee esiin, kun ommelleveyden rajoitus on valittuna, ja valitset ompeleen, joka on leveämpi kuin 0 mm. Sulje ponnahdusviesti painamalla OK.

Koneen on levättävä Odota hetki.

Jos kone pysähtyy ja tämä ponnahdusikkuna tulee esiin, koneen pitää levätä hetken aikaa. Kun ponnahdusikkuna sulkeutuu, voit jatkaa ompelua. Tämä tauko ei vaikuta ompelutulokseen.

Kone säädetty suoraompeleelle

Tämä viesti tulee esiin, kun ommelleveyden rajoitin on valittuna, ja kytket virran koneeseen tai yrität muuttaa ommelleveyttä. Sulje ponnahdusviesti painamalla OK.

5 Huolto

Koneen puhdistaminen

Puhdista koneesi usein, jotta se toimisi mahdollisimman moitteettomasti. Koneetta ei tarvitse öljytä. Pyyhi koneen ulkopinta pehmeällä kankaalla puhtaaksi pölystä ja nukasta. Pyyhi näyttö puhtaalla, pehmeällä ja kostealla liinalla.

Puola-alueen puhdistaminen



Laske syöttäjä ja sammuta virta koneesta.

Irrota paininjalka. Työnnä puolakotelon vapautuspainike (A) oikealle ja irrota puolakotelon kansi (B) ja puola. Irrota ruuvitaltalla kaksi pistolevyn kiinnitysruuvia (C). Nosta pistolevy pois paikaltaan. Puhdista syöttäjä ja puola-alue tarvikelaatikossa olevalla harjalla.

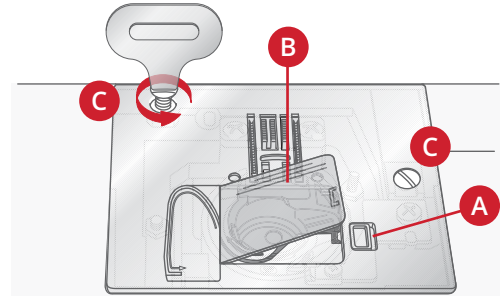

Puola-alueen puhdistaminen

Puhdista puolakotelon alapuolinen alue aina ommeltuasi muutaman työn tai jos huomaat sinne kerääntyneen nukkaa. Irrota puolakotelo nostamalla se ylös. Puhdista alue harjalla tai kuivalla liinalla.



Käsittele varovasti langankatkaisimen ympäristöä (B).

Pane puolakotelo takaisin paikalleen niin, että sen kärki (A) sopii stopperiin (C).

Huom: Älä puhalla ilmaa puolakoteloalueelle. Pöly ja nukka voivat silloin päätyä koneen sisään.

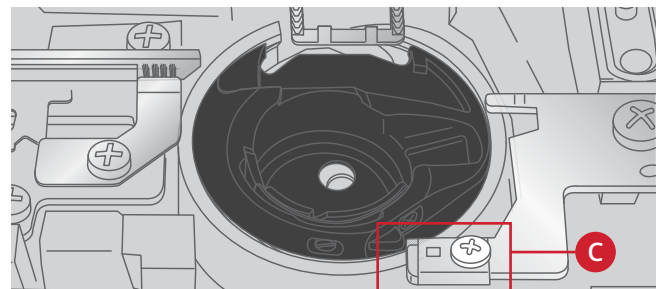
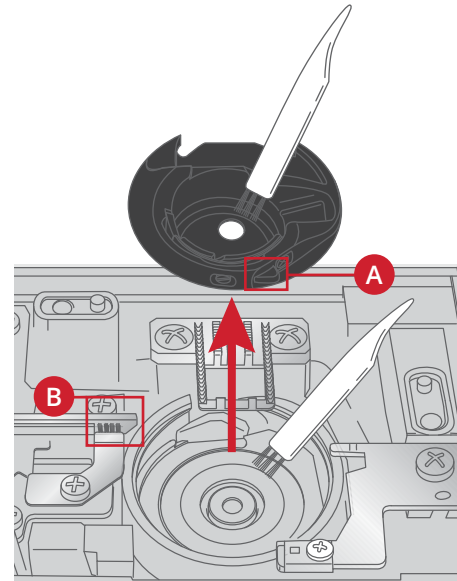

Pistolevyn vaihtaminen

Laske syöttäjä, aseta pistolevy paikalleen ja kiristä pistolevyn kaksi ruuvia.

Pane puolakotelon kansi takaisin paikalleen.

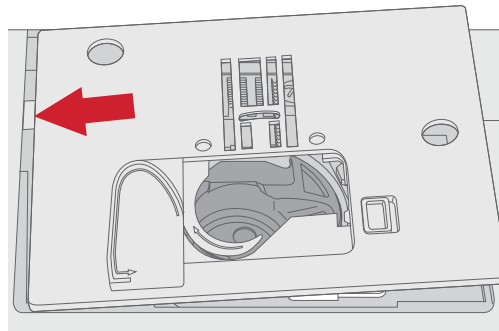

Missä vika?

Tässä osassa saat ohjeita erilaisten ongelmatilanteiden ratkaisemiseen. Jos tarvitset lisätietoa, ota yhteys paikalliseen valtuutettuun PFAFF®-jälleenmyyjään, joka on aina valmiina auttamaan sinua.

Vie ompelukoneesi säännöllisesti huollettavaksi paikallisen valtuutetun PFAFF® jälleenmyyjän luo!

Jos olet tarkistanut kaikki tässä mainitut asiat, ja ongelmat jatkuvat silti edelleen, vie ompelukoneesi paikallisen jälleenmyyjän luo. Jos kyseessä on aivan tietynlainen ongelma, kannattaa viedä jälleenmyyjälle näytetilkku. Näyte kertoo usein ongelmasta paremmin kuin pelkät sanat.

Muut kuin alkuperäiset osat ja tarvikkeet

Takuu ei kata muiden kuin alkuperäisten osien ja tarvikkeiden käytöstä aiheutuneita vikoja tai vaurioita.

Yleisiä ongelmia

Langankatkaisin ei katkaise lankoja?	Irrota pistolevy ja puhdista puola-alue pölystä.
Kangas ei syöty.	Tarkista, että syöttäjä ei ole alhaalla.
Väärä ommel, epäsäännöllinen tai kapea tikki.	Poista asetusvalikossa kaksoisneula-asetuksen tai ommelleveyden rajoittimen valinta.
Neula katkeilee?	Kiinnitä neula oikein, katso sivu 21. Kiinnitä ommeltavalle kankaalle tarkoitettu neula.
Kone ei ompele?	Tarkista, että kaikki tarvittavat johdot ovat kiinni koneessa ja virtajohto pistorasiassa. Tarkista, että jalkasäätimen johto on kunnolla kiinni koneen oikeassa kyljessä olevassa pistokkeessa. Työnnä puolausakseli ompeluasentoon.
Koneen toimintopainikkeet eivät vastaa kosketukseen?	Koneen pistorasiat ja toimintopainikkeet saattavat olla herkkiä staattiselle sähkölle. Jos painikkeet eivät vastaa kosketukseen, sammuta koneesta virta (OFF) ja kytke takaisin (ON). Jos ongelma ei ratkea, ota yhteys valtuutettuun jälleenmyyjään.

Kone tekee hyppytikkejä

Onko neula kunnolla paikallaan?	Kiinnitä neula oikein, katso sivu 21.
Onko koneessa väärä neula?	Käytä neulajärjestelmää 130/705 H.
Onko neula taipunut tai tylsä?	Vaihda koneeseen uusi neula.
Onko kone langoitettu oikein?	Tarkista langoitus.
Onko koneessa oikeanlainen paininjalka?	Kiinnitä oikea paininjalka.
Onko neula liian pieni käyttämällesi langalle?	Tarkista, että koneessa on langalle ja kankaalle sopiva neula.

Ylälanka katkeilee.

Onko neula kunnolla paikallaan?	Kiinnitä neula oikein, katso sivu 21.
Onko koneessa väärä neula?	Käytä neulajärjestelmää 130/705 H.
Onko neula taipunut tai tylsä?	Vaihda koneeseen uusi neula.
Onko kone langoitettu oikein?	Tarkista langoitus.
Onko neula liian pieni käyttämällesi langalle?	Vaihda neula sellaiseen, joka sopii käytetylle langalle.
Käytätkö heikkolaatuista tai haurastunutta lankaa?	Käytä laadukasta lankaa, jota voit hankkia valtuutetulta PFAFF® jälleenmyyjältä.
Onko käytössä sopiva lankarullan pidike?	Käytä lankarullan kokoon sopivaa pidikettä.
Onko lankatapin asento paras mahdollinen?	Vaihda lankatapin asento (pysty- tai vaakasuora).
Onko pistolevyn reikä vahingoittunut?	Vaihda pistolevy.

Alalanka katkeilee

Onko puola kunnolla paikallaan?	Tarkista alalanka.
Onko pistolevyn reikä vahingoittunut?	Vaihda pistolevy.
Onko puola-alue puhdas?	Puhdista puola-alue puhtaaksi pölystä ja käytä ainoastaan alkuperäisiä, tälle mallille tarkoitettuja puolia.
Onko lanka puolattu oikein?	Puolaa uusi puola.

Kone tekee epätasaisia tikkejä

Onko langankireys oikea?	Tarkista langankireys ja langoitus.
Käytätkö liian paksua tai epätasaista lankaa?	Vaihda lanka.
Onko alalanka puolattu tasaisesti?	Tarkista puolaus.
Onko koneessa sopiva neula?	Kiinnitä oikeanlainen neula oikein, katso sivu 21.

Kone ei syötä tai syöttää epätasaisesti.

Onko kone langoitettu oikein?	Tarkista langoitus.
Onko syöttäjään kerääntynyt pölyä?	Irrota pistolevy ja puhdista syöttäjä harjalla.
Onko syöttäjä otettu pois käytöstä?	Nosta syöttäjä.

Napinläpeä ei voi ommella.

Kone piippaa käytettäessä yksivaiheista napinläpialkua 5	Tarkista, että tarvikelaatikko on kiinni koneessa ja että napinläpivipu on painettu aivan alas. Laske paininjalka varovasti.
--	--

Tekniset tiedot

Ompelukone

Jännite	100-240V ~ 50-60Hz
Nimelliskulutus	55W
Valo	LED
Ompelunopeus	enintään 800 tikkiä/min
Koneen mitat:	
Pituus (mm)	480
Leveys (mm)	193
Korkeus (mm)	300
Nettopaino (kg)	8,8

Jalkasäädin

Malli	C-9000
Jännite	DC 15V, max. 3mA

Pidätämme oikeuden muuttaa teknisiä tietoja ja tämän käyttöohjeen sisältöä ilman ennakoilmoitusta.

Olet hankkinut modernin ompelukoneen. Kysy neuvoa paikalliselta valtuutetulta PFAFF®-jälleenmyyjältä ja muista käydä usein sivulla www.pfaff.com, josta voit päivittää koneesi käyttöohjeen.

Pidätämme oikeuden muuttaa koneen varustusta ja tarvikevalikoimaa ilman ennakkoilmoitusta sekä tehdä muutoksia koneen ominaisuuksiin tai muotoiluun. Tällaiset muutokset ovat aina edullisia sekä tuotteen että käyttäjän kannalta.

IMMATERIAALIOIKEUS

AMBITION, IDT, PFAFF, ja PERFECTION STARTS HERE ovat K SIN Luxembourg II, S.ar.l.:n tavaramerkkejä



Huomaa, että tämä kone on kierrätettävä kunkin maan sähkö/elektronisia laitteita koskevan lainsäädännön mukaisesti. Älä heitä sähkölaitteita sekajätteen joukkoon vaan toimita ne asianmukaiseen keräyspisteeseen. Paikallisilta viranomaisilta saat tietoa paikkakuntasi jätteenkeräyspaikoista. Vaihdettaessa vanhoja laitteita uusiin jälleenmyyjällä saattaa olla lainmukainen velvollisuus ottaa vanha laite hävitettäväksi maksutta.

Jos sähkölaitteita viedään kaatopaikalle, vaarallisia aineita saattaa valua pohjaveteen ja päätyä ravintoketjuun vahingoittaen terveyttä ja hyvinvointia.

Manufacturer

VSM GROUP AB, SVP Worldwide

Soldatorpsgatan 3, SE-55474, Jonkoping, SWEDEN

160
Y E A R
ANNIVERSARY